

kolin kolin kolin
kolin kolin kolin
kolin kolin kolin
kolin kolin kolin
kolin kolin kolin
kolin kolin kolin
kolin kolin kolin
kolin kolin kolin
kolin kolin kolin
kolin kolin kolin
kolin kolin kolin
kolin kolin kolin
kolin kolin kolin
kolin kolin kolin
kolin kolin kolin
kolin kolin kolin
kolin kolin kolin
kolin kolin kolin
kolin kolin kolin
kolin kolin kolin
kolin kolin kolin
kolin kolin kolin
kolin kolin kolin
kolin kolin kolin
kolin kolin kolin
kolin kolin kolin
kolin kolin kolin
kolin kolin kolin
kolin kolin kolin

kolin

歌林洗衣機

BW-1502

使用說明書

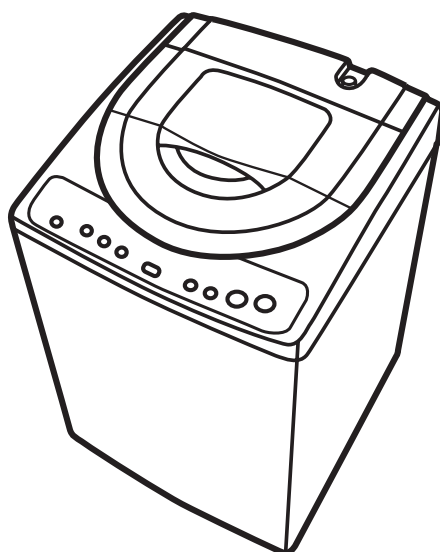

- 謝謝您的惠顧，使用前請詳細閱讀本說明書。
- 本產品附有保證書，請妥善保管，享受服務。

安全注意事項及緊急處理方法	1	使用之前	
安裝注意事項	2~3		
各部名稱及功能	4		
操作按鍵部名稱介紹	5		
洗衣行程內容表示	6		
「標準」行程	7	洗衣行程	
「浸泡・標準」行程	7		
「浸泡・厚衣」行程	7		
「護嬰」行程	7		
「大件」行程	7		
“槽洗淨”說明暨操作程序	8		
「冷風乾燥」功能	9~10		
“預約時間”的洗衣方法	10		
洗衣終了響笛鳴響之設定方法、兒童安全裝置	11		
使用注意事項、大件行程	12		
洗劑量與洗衣量之搭配方法	13	洗劑	
使用液體洗劑、漂白劑時	14		
洗滌化纖類大件衣物時粉末洗劑溶解方法	14		
柔軟劑的使用方法	14		
清潔保養事項	15		
要求修理服務前，請先檢查的事項	15	其他	
廢電器處理方法	16		
可自行處理之故障排除－使用中響笛鳴響的狀況	16	遇到困難時	
規格	16		

■注意 !

- 若電源線損壞時，請速聯絡就近的服務站，由服務人員進行更換，以避免危險發生。
- 如將洗衣機安裝於地毯上，請確認地毯上不會阻塞任何通風口。
- 請勿將製品傾斜或倒立搬運，以免零件損壞，發生危險。
- 製品左後方有安全開關之裝置，請勿往後傾倒。

說明事項：

- 運轉過程中，操作台面及PC板位置（洗衣機右側）會有微溫，此因內部電子零件散熱之故，並非故障不良。
- 瀑布洗清後，槽蓋內面會有些小水滴，此水滴為瀑布洗清於脫水時，注水至脫水筒內而濺起，並非故障或不良請自行將水滴擦拭即可。（瀑布洗清能提升洗清能力30%以上，可減少洗劑殘留量。）

安全注意事項及緊急處理方法

為避免危害使用者或其他人員及對財物造成損害，以下之說明事項請務必遵守。

■使用方法錯誤時會導致的危害或損害程度，以下面的表示來區分說明

 **警告** 本欄所表示內容為「有可能導致死亡或重傷」。

 **注意** 本欄所表示內容為「有可能導致傷害或造成財物損害」。

■務必遵守內容的種類以下面的圖形來區分說明。（下記為圖形表示例）

 本圖形表示「禁止」之意。

 本圖形表示務必遵照指示，「強制」實行之意。

緊急處理方法

注意



拔電源插頭

- 發生異常時（有燒焦味等）須立即停止運轉並拔掉電源插頭。（馬達雖有過熱保護裝置，但可能因外來的因素造成異常狀態，若繼續運轉恐造成火災或觸電的發生。）
- 請速與服務站或經銷商洽詢。

迴轉時請注意



接觸禁止



- 洗衣或脫水時，手絕對不可伸入取衣或碰及洗衣脫水槽。
- 洗衣機底部，亦有迴轉構造，請勿將手伸入底部。

勿使用 110V，60Hz 以外之電源



禁止

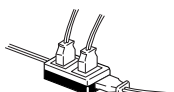

- 必須使用 110V 的插座，且不可使用多重插座，以免發生危險。
- 電源線請勿受重壓，如有損壞，必須由製造廠或服務處或具類似資格的人員更換以避免危險。

熱水不可倒入



禁止



- 不可將 50°C 以上的熱水直接注入，以防止故障發生。

不可洗之衣類、不可使用之洗濯液



禁止

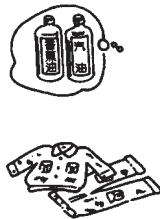

- 衣物沾有香蕉油、揮發性油類時，不要放入洗衣或脫水，以免發生危險，並注意不可使用鹼性蘇打等化學藥劑洗滌衣物。
- 防水性之衣料（例：羽毛衣、風衣、睡袋、滑水衣、雨衣、防塵套等）請勿放入洗衣或脫水。

不可對開關部位沖水



禁止



- 各開關部位禁止用水直接注入，以防止故障或發生危險。

請勿靠近熱源位置(瓦斯爐、熱水器)



禁止

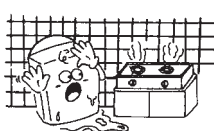

- 為防止意外火災發生，請勿將洗衣機安置於熱水器或爐火旁邊。
- 請勿靠近點燃之香煙、蠟燭、蚊香等。

嚴禁幼童攀登



禁止



- 不可讓小孩子爬上洗衣機，以防止掉入洗衣脫水槽的危險。
- 有生命之物體不可放入槽內洗滌。



控制基板上之保險絲請勿自行修復及更換

控制基板上之銅箔線路或保險絲溶斷時，請勿以接線等方式來修補斷線以免發生火災之危險。

安裝注意事項

適合的安裝場所

- 電源、給水、排水方便的地方。
- 平坦的地面。（不可設置於脆弱的台面）
- 濕氣少、淋不到雨的地方。
- 日光無法直射的地方。
- 遠離火氣、高熱。
- 冬季不會結冰的地方。
- 不可將洗衣機懸空或放置於懸空之平台上使用。
- 設置平面傾斜不可超過 2° 。

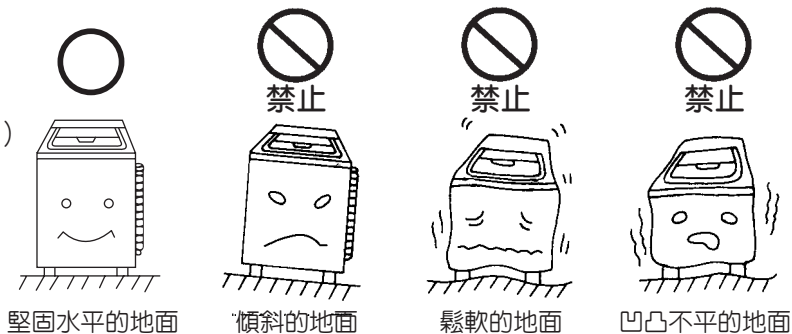

洗衣機安裝後不平穩之調整

- 如右圖(一)所示當氣泡進入標線以內時，表示洗衣機已安裝至水平狀態，不需再調整。若氣泡未進入標線以內時，請以圖(二)操作步驟調整之。

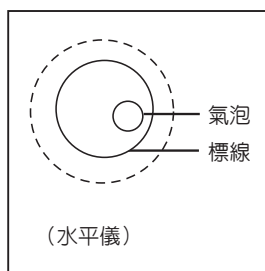

圖(一)

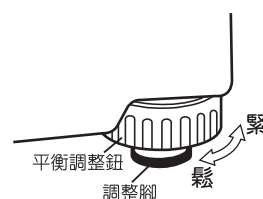

圖(二)

調整腳操作步驟

1. 放鬆平衡調整鈕
2. 調整調整腳
3. 鎖緊平衡調整鈕

靜音防鼠板之安裝

當洗衣機外箱包裝拆卸完成後，請將洗衣機背面掛附之靜音防鼠板取下（如下圖(一)所示）將靜音防鼠板插入靜音底座底部之溝槽內至外觀平整為止。（如下圖(二)所示）

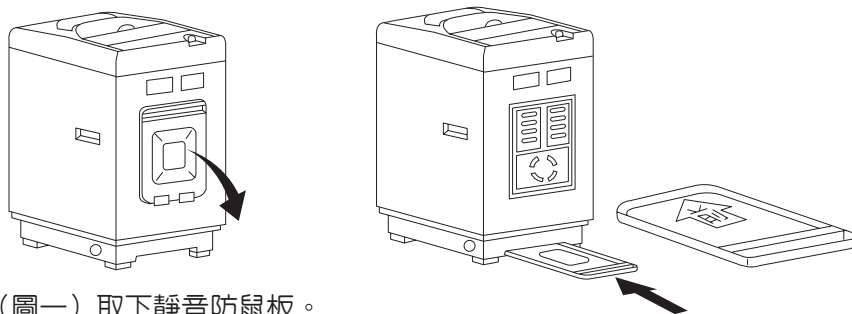

(圖一) 取下靜音防鼠板。

(圖二) 將靜音防鼠板刻印箭頭文字面向上，箭頭方向朝前插入靜音底座之溝槽內至外觀面平整為止。

排水管之安裝

標準安裝

將排水管套在洗衣機之排水管接續口上，排水管插入水溝時，至少需與水溝底部保持3cm以上之間隙，否則易產生排水時間變長或泡沫溢出等現象。

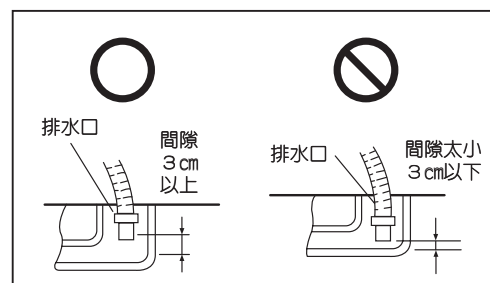
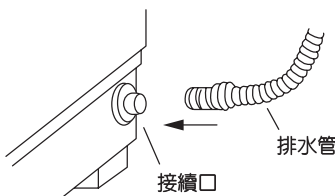

延長排水管

排水管要延長使用時，絕對要使用同類型的延長管。延長長度及高度差須在右圖規定之內。

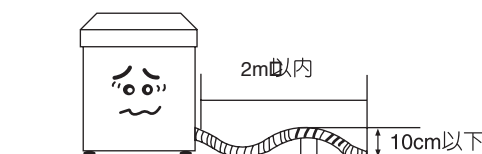

安裝注意事項

■ 排水管換裝法：

出廠時排水管接續口一律裝在右邊，為配合府上需要可換裝於左邊。

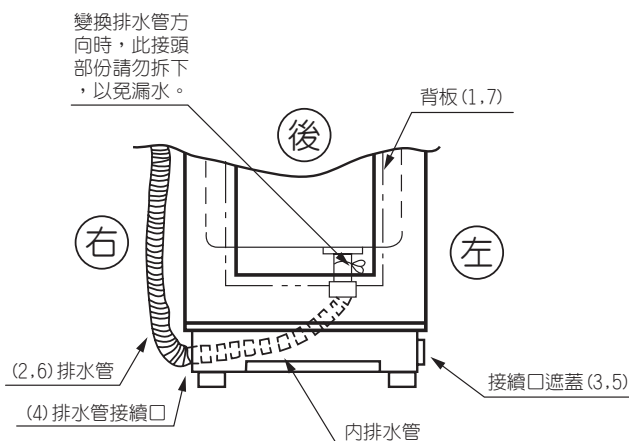

● 排水管方向換裝之安裝步驟：

1. 將洗衣機背板拆下。
2. 排水管取下。
3. 左側之接續口遮蓋取下。
4. 右側之接續口拆下，轉折內排水管至左側後固定。（內排水管為蛇腹管構造，轉折時無需拆解上方接頭部份，以免漏水）。
5. 接續口遮蓋固定至右側。
6. 排水管安裝至左側。
7. 確認內排水管上方接頭部份無脫落，背板安裝回本體。

■ 使用電源

電源務必使用 110V，60Hz。

給水管之安裝方式

請依照您附屬品給水管之型式，參照下述安裝方式。

※洗衣機使用後，請關閉水龍頭。

※即使事先安裝給水管，也請務必安裝附屬的新給水管。

■ 本體側



● 給水管安裝方法：

將給水管的固定旋鈕垂直套入給水口後，確實旋緊。

● 如果要卸下給水管時，請依下列順序進行，以防漏水。

1. 關閉水龍頭。
2. 按“電源”開關鍵，開啓電源。
3. 按“啓動/暫停”鍵。
4. 數秒後，再按“電源”開關鍵，切斷電源。
5. 鬆開洗衣機側給水管的旋鈕，在水龍頭側按住固定桿向下拉，取下水管。

■ 在水龍頭側安裝給水管的方法

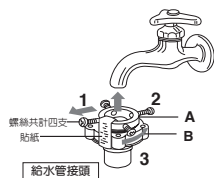

1. 將給水管接頭上 A 附帶的四支螺絲鬆到與水龍頭的尺寸一般大小。
2. 垂直地套在水龍頭上後，將 4 支螺絲均勻地鎖緊。
※若與牆壁間空隙較狹窄時，請事先調整後面的螺絲。
3. 取下貼紙，然後將水管接頭 B 向右旋轉固定鎖緊。

※若不將 B 部鎖緊則會造成漏水現象

■ 安裝方法

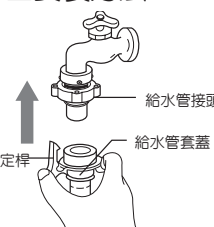

1. 按下給水管的套蓋和固定桿，而後往下拉動。
2. 插入給水管接頭，直到聽到“卡嗒”一聲為止。
(向下拉動，確認是否固定)

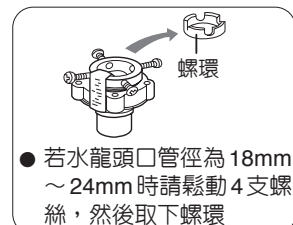

各部名稱及功能

使用之前

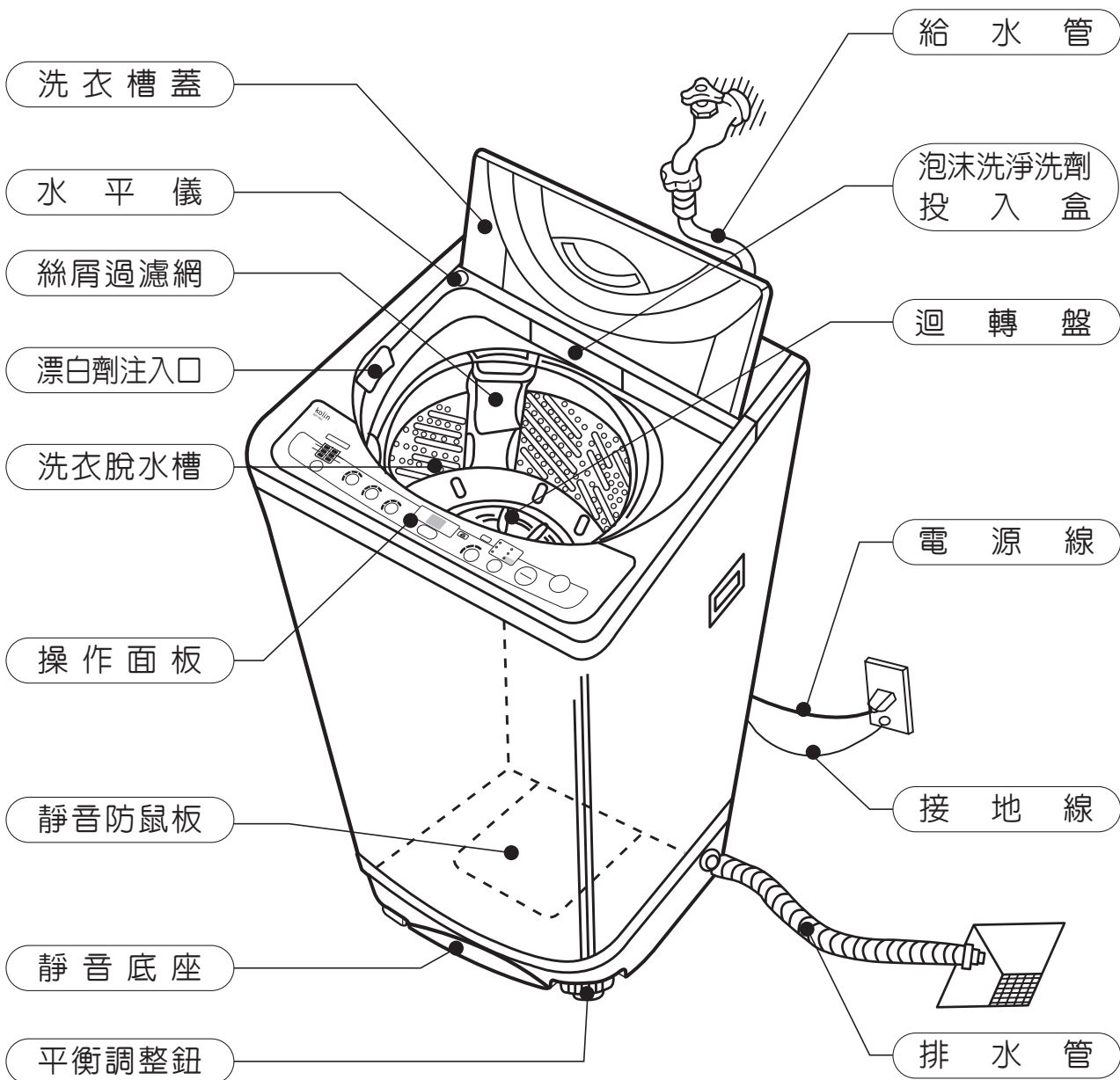

附屬品

給水管

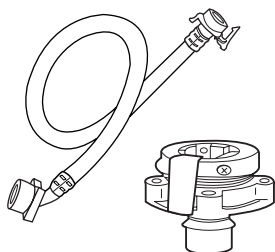

排水管

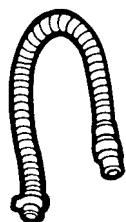

靜音防鼠板

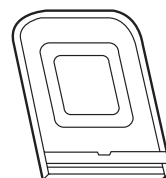

操作按鍵部名稱介紹

表示部份

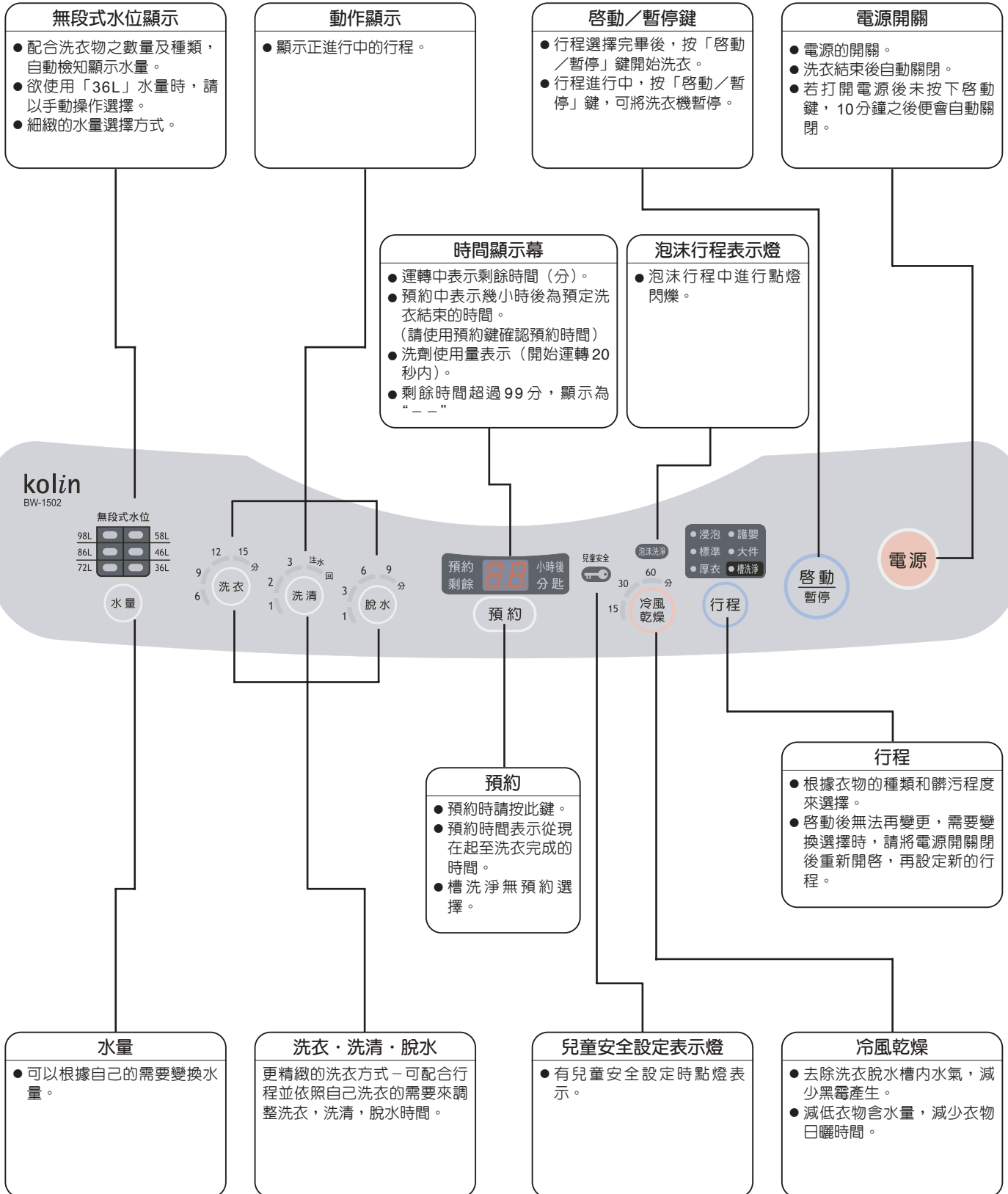

洗衣行程內容表示

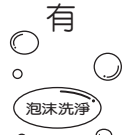
行程	浸泡	泡沫洗淨	水量	洗衣	洗清	脫水	所需時間 ^(參考)
標準	——	有 	98L ↷	12分 ↷	節水洗清 2回	最長8分 ↷ 最短5分	最長 約55分
浸泡・標準	最長32分 ↷ 最短20分	●泡沫產生最長 約3分鐘	58L (FUZZY 檢知水位)	6分			最長 約85分
浸泡・厚衣	20分	——	72L	12分	節水洗清 2回	6分	最長 約66分
護嬰	——	——	72L	12分 ↷ 6分	注水洗清 2回	6分	最長 約55分
大件	——	——	98L	12分	注水洗清 2回	5分	最長 約51分
槽洗淨	10小時5分	——	98L	3分	注水 3回	3分	約11小時

- 所需時間包括「給水時間」(15L/分)及排水時間。(水壓和排水的情況會使所需時間發生改變)。
- 各行程除了自動設定水量外，亦可依自己需求之洗衣方式來變更設定水量。「大件行程」僅「98L」～「72L」五種水量可選擇。

泡沫洗淨：洗衣行程開始前，先給泡沫覆蓋於衣物上，利用泡沫滲透分解衣物中之污垢，完全分解強化洗淨功效。(泡沫產生量與水量有密切關係，儘量調整水量(5～12L/分)以達最佳效果)

關於行程的切換

- 1.當「啓動・暫停」鍵按下後，就不能再變更行程了。
- 2.欲變更行程時，請將「電源」開關關閉，後重新開啓，再設定新的行程。
 - 各行程除了原先已設定之水量外，亦可依衣物之多寡來變更設定水量。
 - 洗衣的情況是 **檢知** → **泡沫洗淨** → **給水** → **洗衣** → **補水** → **洗衣**
 - 瀑布洗清的情況是 **給水+間歇脫水** → **脫水** → **煞車**
 - 洗清時的情況是 **排水** → **間歇脫水** → **脫水** → **煞車** → **給水** → **洗清**
 - 脫水時的情況是 **排水** → **間歇脫水** → **脫水** → **煞車**
 - 浸泡動作時最先的3分鐘迴轉盤會轉動，使洗劑充份溶解，其後會週期性的迴轉及靜止浸泡。

常用洗衣行程操作說明

■ 「標準」行程

(本行程不適用大件衣物，如欲清洗大件衣物，請使用大件衣物行程，以下行程均同)

1 放入洗衣物，
按「電源」鍵



2 按「啟動/暫停」鍵：
(檢知，水量設定，洗劑量表示)
放入洗劑，蓋上洗衣槽蓋



○浸泡 ○護嬰
○標準 ○大件
○厚衣 ○槽洗淨



|||▶▶▶ 行程結束

- 當洗衣工作完成時，響笛會自動響叫。
- 響笛鳴叫停止後，電源會自動關閉。
(以下各行程均同)

- 水量設定後約有10秒時間暫停給水，等待洗劑投入。
- 請依洗劑量表示標準，按下暫停鍵放入洗劑，再啟動進行洗衣。(參照第13頁)

■ 「浸泡·標準」行程

1 放入洗衣物，
按「電源」鍵



2 「浸泡·標準」
行程的選定

- 按「行程」鍵至浸泡標準亮燈。

○浸泡 ○護嬰
○標準 ○大件
○厚衣 ○槽洗淨



3 按「啟動/暫停」鍵：
(檢知，水量設定，洗劑量表示)
放入洗劑，蓋上洗衣槽蓋



|||▶▶▶ 行程結束

- 水量設定後約有10秒時間暫停給水，等待洗劑投入。
- 請依洗劑量表示標準，放入洗劑。
(參照第13頁)

■ 「浸泡·厚衣」行程

(最適合清洗工作褲、牛仔褲等較厚衣物)

1 放入洗衣物，
按「電源」鍵



2 「浸泡·厚衣」
行程的選定

- 按「行程」鍵至浸泡厚衣亮燈。
- 「72L」水量表示燈自動點亮。
- 請依照衣物量選擇適當水量。
(請按「水量」鍵，設定水位高度。)

○浸泡 ○護嬰
○標準 ○大件
○厚衣 ○槽洗淨



3 按「啟動/暫停」鍵：
放入洗劑，蓋上洗衣槽蓋



|||▶▶▶ 行程結束

- 水量設定後約有10秒時間暫停給水，等待洗劑投入。
- 請依洗劑量表示標準，放入洗劑。
(參照第13頁)

■ 「護嬰」行程

(最適合洗嬰幼兒衣物)

1 放入洗衣物，
按「電源」鍵



2 「護嬰」
行程的選定

- 按「行程」至護嬰亮燈。
- 「72L」水量表示燈自動點亮。
- 請依照衣物量選擇適當水量。
(請按「水量」鍵，設定水位高度。)

○浸泡 ○護嬰
○標準 ○大件
○厚衣 ○槽洗淨



3 按「啟動/暫停」鍵：
放入洗劑，蓋上洗衣槽蓋



|||▶▶▶ 行程結束

- 水量設定後約有10秒時間暫停給水，等待洗劑投入。
- 請依洗劑量表示標準，放入洗劑。
(參照第13頁)

■ 「大件」行程

(毛毯請先折疊後，置入專用洗衣袋內，再行放入洗衣機清洗)

1 放入已折好的毛毯
按「電源」鍵



2 「大件」
行程選定

- 按「行程」鍵至大件亮燈。
- 「98L」水量表示燈自動點亮。
- 請依照大件衣物量選擇適當水量。

○浸泡 ○護嬰
○標準 ○大件
○厚衣 ○槽洗淨



3 按「啟動/暫停」鍵：
放入洗劑，蓋上洗衣槽蓋



|||▶▶▶ 行程結束

(請注意)

- 請讓毛毯自然乾燥。
- 使用乾衣機時，請使用不會損傷毛毯的乾衣溫度來乾燥。
- 一般的電氣毛毯，不可清洗。

●洗滌化纖類大件衣物之粉末洗劑的溶解方法，請參照第14頁說明。

- 水量設定後約有10秒時間暫停給水，等待洗劑投入。
- 請依洗劑量表示標準，放入洗劑。(參照第13頁)

“槽洗淨” 說明暨操作程序

■ 槽洗淨行程

清洗洗衣脫水槽長時間使用所產生之黑霉，洗淨行程所需時間約 11 個小時。

1 按電源「開」鍵



2 「槽洗淨」行程選定
• 按下「行程」鍵，
至槽洗淨燈亮。

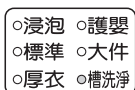

3 按「啟動/暫停」鍵，
放入洗衣槽洗淨劑



槽洗淨行程結束

“槽洗淨” 機能說明

槽洗淨行程

每浸泡 4 分鐘 ⇨ 攪拌 1 分鐘 循環 120 次

投入

洗衣槽洗淨劑

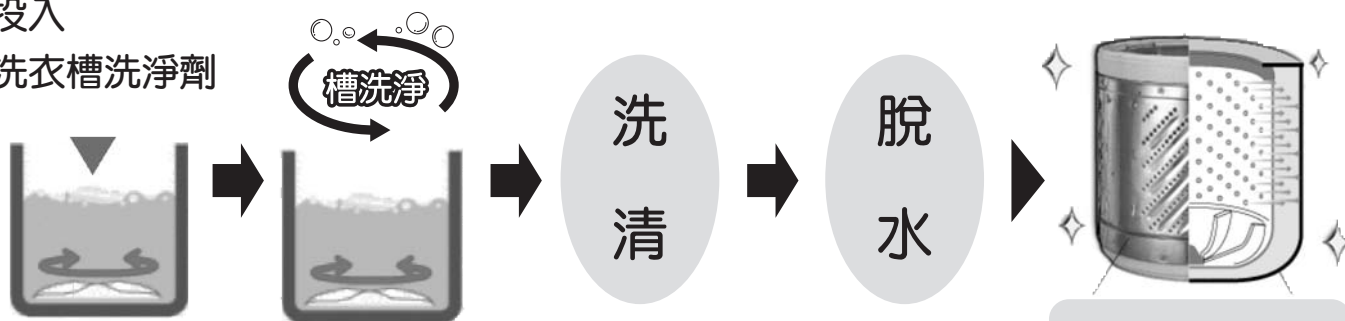

- ◎ 去除黑霉污垢
- ◎ 清潔效果持久

MEMO

“冷風乾燥” 機能說明

作動示意圖

透過洗衣槽蓋冷風吸入口，洗衣脫水槽轉動時將風吸入槽內

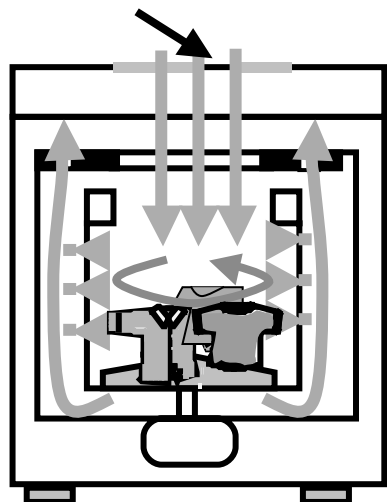

效果

透過洗衣槽蓋冷風吸入口將風吸入槽內，產生將衣物吹乾之效果，達到降低衣物殘水量的目的。

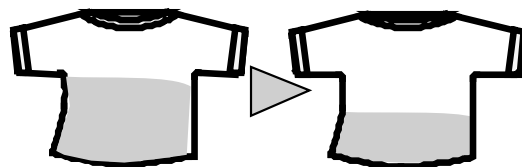

共有三種時間可供選擇

- ① 15分鐘 去除槽內水氣
- ② 30分鐘 降低衣物殘水量
- ③ 60分鐘 降低衣物殘水量

“冷風乾燥” 使用說明

降低衣物殘水量、減少日曬時間



使用時機

- 下雨天，濕氣重時
- 明天要穿的工作服
- 冬天的厚重衣物
- 不想晾在外面的衣類

去除洗衣脫水槽內水氣，防止黑霉滋生

水氣殘留

洗衣完成時

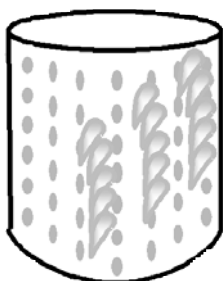

冷風乾燥後

洗衣脫水槽乾爽

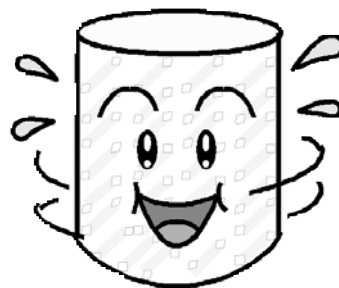

「冷風乾燥」機能操作方法

■配合洗衣行程使用時（使洗完之衣物達到風乾效果）

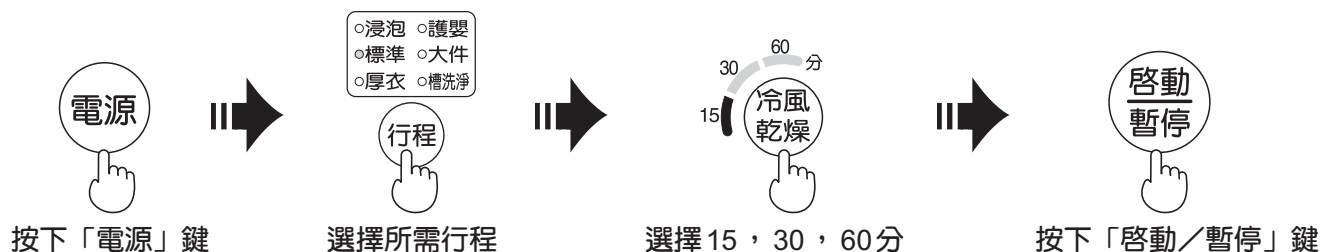

■想單獨使用“冷風乾燥”機能時



“冷風乾燥”使用注意事項

※請定時清潔「冷風吸入口」，可防止灰塵淤積

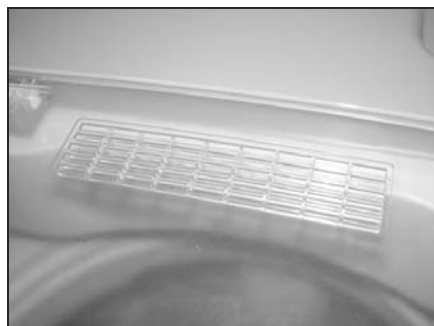
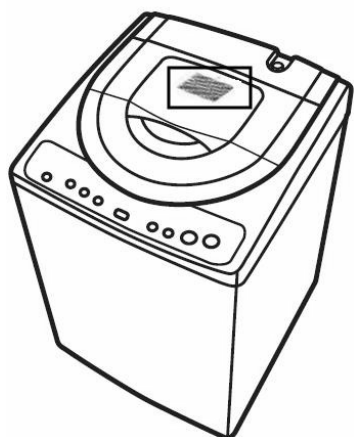

“預約時間”的洗衣方法

1 放入洗衣物
按「電源」鍵



2 按「預約」鍵

●設定從現在起幾個小時後，洗衣完成的時間。

●每按一次以 1 小時為單位逐次遞增，最多可設定至 24 小時。

■取消設定 關閉電源。

■變更設定 關閉電源後重新由步驟“1”開始操作。

3 按「啟動／暫停」鍵



4

投入洗劑後，
蓋上洗衣蓋，



於設定時間後結束洗衣行程

●預約行程中，按下預約鍵可確認剩餘時間及選定動作，但不可修改。

●當洗衣工作完成時，響笛會自動鳴叫。（終了響笛設定時）。



●響笛鳴叫停止後，電源會自動關閉。

洗衣終了響笛鳴響之設定方法



先按著

不使用「終了響笛」的設定方法

- 在電源尚未開啓的狀態下，先按著  鍵，再同時按下  鍵。
(注意：按鍵，須持續按著3秒以上)。
聽到響笛「嗶，嗶」兩聲以後，表示不使用終了響笛的設定完成。



同時按

要重新使用「終了響笛」的設定方法

- 請重覆上述步驟。
待聽到「嗶嗶」兩聲兩次以後，則恢復使用「終了響笛」功能。
※注意：出廠時，即設定有「終了響笛」的功能。



兒童安全裝置

■何謂兒童安全裝置

- 預防洗衣時，兒童打開洗衣蓋嬉戲或攀爬掉入洗衣槽內，可以立刻向周圍的人報知的異常檢知裝置。
- 當異常檢知裝置啟動時（響笛鳴響及異常顯示），請立即檢查是否有危害兒童安全事件發生。

■兒童安全裝置的設定以及解除方法

設定方法

- 在電源尚未開啓的狀態下，先按著  鍵（水量鍵），再同時按下  鍵（電源鍵）。（注意： 鍵須持續按著3秒以上）。

待聽到響笛「嗶嗶」兩聲以後，表示設定完成；「兒童安全」裝置顯示燈亮。（關機狀態下仍進行安全防護，確保安全，其它負載如：馬達……等皆在斷電狀態，請安心使用）

98L	■	■	58L
86L	■	■	46L
72L	■	■	36L



兒童安全



解除方法

- 請重複上述設定方法的操作。
待聽到響笛「嗶、嗶」兩聲兩次以後，表示解除完成，則兒童安全裝置顯示燈滅。

停止排水的方法

1. 請先拔下電源插頭（兒童安全設定自動解除），此時響笛鳴響及異常顯示會停止。
2. 再重新插上電源插頭，即可重新設定其他功能，繼續使用。

動作時機

- 在洗衣運轉過程中，如果洗衣脫水槽內為有水之狀態下打開洗衣槽蓋，會發出響笛鳴響警示及兒童安全燈閃爍且暫停，超過10秒以上仍未關上洗衣槽蓋的話，時間顯示幕亮燈閃爍「U99」，並開始排水。
(※注意：在洗衣脫水槽內有水之狀態下，若有設定兒童安全裝置須先解除安全設定，方能打開洗衣槽蓋正常使用，解除方法參照上述。)

大件行程

關於洗劑

- 使用液體洗劑：將適量的液體洗劑直接倒入於微米泡沫洗淨洗劑投入盒內。
- 使用粉末洗劑：先將適量的粉末洗劑，放入 5L (5 公升)、30 °C 左右的溫水中，充份溶解後，再倒入洗衣脫水槽內



1 毛毯的折疊

- 首先將毛毯由較長的一邊約折 20 公分。

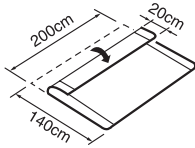

- 長邊折 4 折。

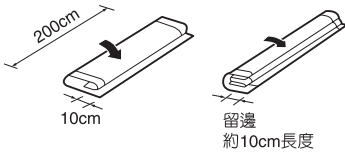

2 放入洗衣袋

- 捲起來。

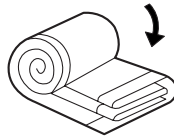

- 將毛毯輕輕地捲起。
- 將毛毯的邊緣部，置入洗衣袋的底部，再將洗衣袋的拉鍊拉起。

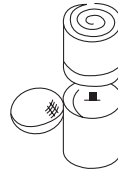

- ※注意：① 可洗的毛毯為單人尺寸。
② 如欲購買洗衣袋，請至各服務站洽詢。

3 放入洗劑

- 將洗衣袋的蓋面朝上，然後放入洗衣脫水槽中。

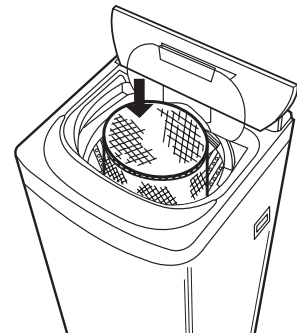

注意事項

- 請讓毛毯掛在通風處，自然乾燥。
- 使用乾衣機時，因不易翻轉，有時會有烘乾不均的現象，必要時，請以人工加以不定次轉動，則可完全烘乾。
- 一般的電氣毛毯，請勿放入洗衣機中清洗。

洗衣時使用注意事項

不傷衣料的洗衣方法

- 大件衣物時：給水時，由上方用手輕輕壓衣物，使其充分吸水浸溼後，再進行洗滌。
- 毛球或脫線出現的情況時：請將衣物翻過來洗。
- 附有長繩索或鈕扣、拉鍊等容易損壞的衣類：請將繩索繫好，扣子扣上，拉鍊拉上。

使用注意事項

- 洗衣時，若有泡沫從排水管溢出，此乃正常現象，請安心使用。
- 本機種具有泡沫洗淨機能，給水初期 (約 3 分鐘) 有間歇給水之設定，此非異常，請顧客安心使用。
- 衣物投入洗衣前，請先取出口袋內之物品，並將衣物均衡放入洗衣槽內，不可露出洗衣脫水槽外。
- 使用洗衣機時請蓋上洗衣槽蓋，放下排水管，否則將無法進行排水及脫水。
- 洗衣機使用後請關閉水龍頭；長時間不使用請將電源插頭拔掉。
- 請勿將洗衣機從事洗衣、脫水以外之用途，因恐造成洗衣機的損壞或發生危險。
- 使用漂白劑時，如有殘留在操作面板上，請擦拭乾淨。
- 磁性物品勿靠近上蓋
 - 磁性物品 (如提款卡等) 可能會造成消磁而無法使用。
 - 上蓋關閉的狀態，請勿將磁鐵靠近上蓋，可能會造成洗衣動作停止。

關於洗劑方面

■關於洗劑量使用之多寡，請參照操作面板上表示之洗劑量使用之。

■洗劑量及洗衣量之搭配請參考下表所示：

水 量	洗衣量 (標準)	洗劑的種類	洗 劑 量	
			面 板 顯 示	濃洗縮劑 因各廠牌洗劑成份及量匙均不相同，故本數據僅供參考。
98L 58L 86L 46L (98L) 72L 36L	14kg	粉 末	1.8 匙	約 90 g
	10kg	液 體		約 90 ml
98L 58L 86L 46L (92L) 72L 36L	11kg	粉 末	1.5 匙	約 80 g
	8kg	液 體		約 80 ml
98L 58L 86L 46L (86L) 72L 36L	10kg	粉 末	1.4 匙	約 70 g
	7kg	液 體		約 70 ml
98L 58L 86L 46L (78L) 72L 36L	9kg	粉 末	1.2 匙	約 60 g
	6kg	液 體		約 60 ml
98L 58L 86L 46L (72L) 72L 36L	8kg	粉 末	1.0 匙	約 50 g
	5kg	液 體		約 50 ml
98L 58L 86L 46L (58L) 72L 36L	6kg	粉 末	0.8 匙	約 40 g
	4kg	液 體		約 40 ml
98L 58L 86L 46L (52L) 72L 36L	5kg	粉 末	0.6 匙	約 30 g
	3kg	液 體		約 30 ml
98L 58L 86L 46L (46L) 72L 36L	4kg	粉 末	0.5 匙	約 25 g
	3kg	液 體		約 25 ml
98L 58L 86L 46L (41L) 72L 36L	3kg	粉 末	0.4 匙	約 20 g
	2kg	液 體		約 20 ml
98L 58L 86L 46L (36L) 72L 36L	2kg	粉 末	0.4 匙	約 20 g
	以下	液 體		約 20 ml

注意：·沐浴精(乳)等非洗滌衣物之洗劑，請勿洗滌。

·肥皂絲因溶解較困難，洗後容易殘留於衣物上；請事先完全溶解後，再倒入洗衣槽內使用。

·請勿放入過量洗劑，並選擇發泡量較少之濃縮洗劑，以避免泡沫過多而無法完全洗清。

■洗劑的投入方法

●“濃縮型”粉末合成洗劑

●放入泡沫洗淨洗劑投入盒中，並儘量使洗劑成平坦狀。

泡沫洗淨洗劑投入盒的操作步驟

- ① 外拉
- ② 洗劑之投入
- ③ 緩慢地往內關緊

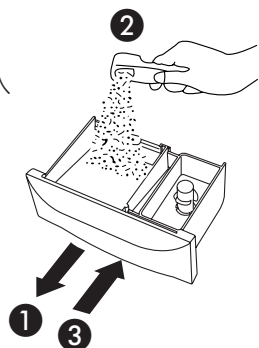

●本機種有泡沫洗淨機能，洗劑要由泡沫洗淨洗劑投入盒部投入。否則無法有效利用此機能。

●使用液體洗劑投入後，洗劑盒請儘快關上，以免洗劑流失。

●當感覺泡沫過多時，下次洗衣時請斟酌將洗劑減量使用。(洗衣物較髒污時，泡沫較少，衣物愈乾淨，泡沫愈多)

●勿使用太過黏稠之洗劑，以免洗劑殘留於洗劑盒內。

●使用預約功能時，請務必使用粉末洗劑，請勿將液體洗劑從泡沫洗淨洗劑投入盒部投入，避免洗劑流失。

關於洗劑方面

使用液體洗劑、漂白劑時

液體漂白劑

- 洗衣時，請儘可能以水充分稀釋後，由漂白劑注入口注入槽內。（參照第4頁）

粉狀漂白劑

- 洗衣前，請直接放入槽內。

液體洗劑

- 洗衣時，請直接放入泡沫洗淨洗劑投入盒內。

【注意事項】

- 使用前，請閱讀「漂白劑」的使用方法和注意事項。
- 請勿將液體漂白劑，直接放入槽中。

洗滌化纖類大件衣物時粉末洗劑溶解方法

方法一

- 1 將洗劑放入洗劑盒中，按下行程鍵，選擇大件行程，按下「水量」鍵，選擇（72L）後，再按下啟動鍵，洗衣約1分鐘後，再按下暫停鍵。
- 2 將洗衣物放入洗衣槽中，按「水量」鍵選擇所需水量，再按下啟動鍵，開始洗衣。

方法二

- 1 先將約5公升的溫水（水溫約25℃以上、50℃以下）倒入容器。（如臉盆、水桶）。
 - 2 將已準備好的洗劑，投入容器中，並充分攪拌使其完全溶化。
- 攪拌時，請注意去除已固體化之洗劑，或殘留顆粒，使其充分溶解後再倒入洗衣槽中。

【注意事項】

- 清洗化纖材質的大件衣物如兩用被、太空被等，由於其材質不易吸水且易浮於水面上；使用粉末洗劑時，請參照上述方法將其溶解，才不會造成洗劑殘留在衣物上。

清洗大件衣物，建議使用液體洗劑

柔軟劑的使用方法

柔軟劑使用時的注意事項

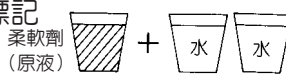
- (濃縮)型【1/3】【3倍】之標記
- 
1. 請用2杯水稀釋為3倍。
2. 利用柔軟劑蓋之扇葉刻度加水稀釋投入柔軟劑後，加水使液面高度與扇葉型刻度面齊高（高、中、低水位）

水 量	柔 軟 劑 量	
	(濃縮)	(普通)
98L	約21ml	約63ml
86L	約19ml	約57ml
72L	約16ml	約48ml
58L	約13ml	約39ml
46L	約10ml	約30ml
36L	約8ml	約24ml

■柔軟劑標準注入量

- (濃縮) 水30L，配合6.6ml柔軟劑
- (普通) 水30L，配合20ml柔軟劑

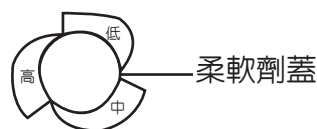

- 加水量太少時，根據柔軟劑不同，有時會難以流動。請更換不同的柔軟劑。
- 殘留有柔軟劑時，每次都要加以清除。
- 在預約的情況下，柔軟劑放置時間久後易凝固，所以請避免如此使用。

注意事項

1. 柔軟劑加稀釋水的量倒入投入盒中不可溢出。（以防止其馬上流出。）
2. 柔軟劑蓋切勿取出，以防止柔軟劑殘留盒中。

● 柔軟劑投入盒 操作步驟

1. 外拉
2. 柔軟劑倒入
3. 緩慢地往內關緊

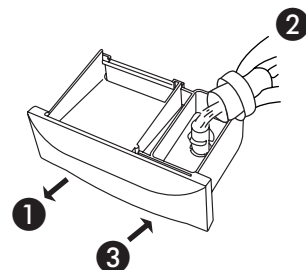

清潔保養事項

整體外觀之處理

用柔軟的布擦拭。
太髒的情形下可用廚房用清潔劑或肥皂水清洗。

注意

請避免如下情形：水直接潑灑清洗、香蕉油(信那)揮發性油類勿與之接觸，以免引起變形、故障、傷痕。
漿過糊的衣物做脫水後必須再用清水將水槽內漿糊完全清除，以免排水不良。
漂白劑沾上洗衣機本體印刷部份時，請將之拭除以免變白。



絲屑的清除

1. 將絲屑過濾網向上拉出。
2. 將絲屑取出。
3. 將絲屑過濾網由上往下插回原處。

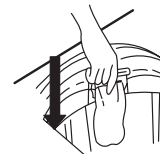
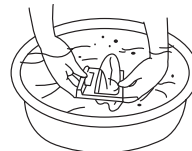
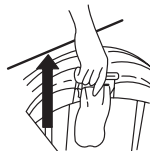

- ※注意：插入必須確實，否則若落入槽內會損傷衣料。

給水管接續口之清除

- 給水管卸下的方法，請依第3頁所示的順序。
- 用刷子刷除給水閥過濾網的髒物，可保持給水之暢通。

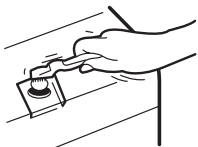

洗衣脫水槽的清洗

- 製品在使用一段時間後，您若發現：洗衣槽內有黑霉發生，或者衣類附著污垢時，此乃由於水質不佳所引起，請至本公司各地服務站購買「洗衣槽洗潔劑」，配合「槽洗淨」行程使用。

微米泡沫洗淨洗劑投入盒之清洗

請時常清洗微米泡沫洗淨洗劑投入盒，以免因給水流量較小時，會殘留未溶解的洗劑。

要求修理服務前，請先檢查下列事項

現象	請先自行檢查	現象	請先自行檢查
完全不運轉	<ul style="list-style-type: none"> ● 是否停電？ ● 是否保險絲斷了或總開關斷電？ ● 是否插頭沒插好？ ● 是否未按電源開關？ ● 是否未達規定水量？水龍頭打開了嗎？ ● 是否未按「啟動／暫停」鍵？ 	不給水	<ul style="list-style-type: none"> ● 是否忘了打開水龍頭？ ● 是否斷水？ ● 是否給水管接續口被髒物所堵塞？
	<p>洗衣槽內沒有殘餘水量時</p> <ul style="list-style-type: none"> ● 是否洗衣物偏載太大？ ● 是否洗衣機置於傾斜之地面上？ ● 是否洗衣蓋沒有關閉？ 	不排水	<p>洗衣槽有殘餘水量時</p> <ul style="list-style-type: none"> ■ 查看排水管是否有問題？ <ul style="list-style-type: none"> ● 是否排水管沒有放下來？ ● 是否排水管被絲屑阻塞？ ● 是否排水管被壓住？ ● 是否排水管中途被墊高10cm以上？ ● 是否排水管太長超過2m以上以致排水時間太長？（參照第2頁） ● 是否使用太細之排水管？ ■ 查看洗衣蓋是否沒有關閉？

廢電器處理方法

根據環保署的規定，四機一腦（電冰箱、洗衣機、電視機、冷氣機、電腦）

於廢棄時須經妥善處理，以免對環境造成不良影響。

當您的舊洗衣機要廢棄時，請依下列方式處理

- 1.當購買新洗衣機時，汰換之舊洗衣機可委由經銷商運回處理。
- 2.請洽行政院環保署資源回收管理基金管理委員會。

免費服務專線 0800-085-717（0800-您幫我-清一清）。

請勿自行隨意丟棄，以免造成環境污染，謝謝合作！

停機排除・規格

■停機排除（使用中響笛鳴響的狀況）

燈 號	狀 況	燈 號	狀 況
U11	<ul style="list-style-type: none"> ■排水異常或溢水異常？ ●是否排水管沒有放下？ ●是否排水管被絲屑阻塞？ ●是否排水管被壓住？ ●是否排水管末端浸泡在水裡？ ●是否排水管中途被墊高10cm以上？ ●是否排水管太長（超過2m以上）？ ●是否使用太細排水管？ 	U13	<ul style="list-style-type: none"> ■洗衣物偏載太大？ →將洗衣物放平均。 ■洗衣機置於傾斜之地面上？ →用平衡調整鈕調整之。
		U14	<ul style="list-style-type: none"> ■給水異常？ ●是否沒有打開水龍頭？ ●是否停水或水壓不足？ ●是否給水管接續口被雜物堵塞？
U12	<ul style="list-style-type: none"> ■洗衣槽蓋沒有關閉？ →請關閉洗衣槽蓋。 	U99	<ul style="list-style-type: none"> ●若設定了兒童安全裝置，在洗衣運轉過程中，打開蓋子10秒以上，則顯示異常。 →請檢查是否是外蓋被打開了或有兒童掉入洗衣槽內。 ●若要重新運轉，先拔掉電源插頭，再插上電源插頭，重新操作。

注意：當其它「H—」顯示如「H09」，且響笛發生鳴響時（約10秒），此時表示洗衣機故障：請將電源插頭拔除，並聯絡就近服務站處理。

■下列情形並非故障

現 象	原 因
脫水運轉過程中，突然切換為洗清行程	<ul style="list-style-type: none"> ●脫水中衣物嚴重偏載時，自動平衡裝置會碰及安全開關而自動修正（給水清洗衣物），平衡洗衣物後，再行脫水。 ※上述修正3次無效後，響笛會發出嗶聲，此時，請打開洗衣蓋，將衣服調整平衡。
按下「洗衣」「洗清」「脫水」時按鈕無法改變行程	<ul style="list-style-type: none"> ●運轉過程中，只可以變更水量的多寡。 ●行程進行中，如欲再變更行程，需將電源關閉再重新起動後，才能變更行程。
洗衣過程中注水	<ul style="list-style-type: none"> ●洗衣或洗清行程中，微電腦會自動感知，如果水量減少時，會自動注水補充。

■規格

額 定 電 壓	交流110V	製 品 重 量	53kg
額 定 頻 率	60Hz	容 量	洗衣/脫水14kg
額 定 消 耗 電 功 率	洗衣500W 脫水290W	水 壓	30kPa ~ 1MPa 0.3 kgf/cm ² ~ 10 kgf/cm ²
標 準 使 用 水 量	260 L	控 制 方 式	微電腦程式控制
外 型 尺 寸	(W)640 × (D)667 × (H)1020mm	使 用 水 溫	室溫

歌林全省服務站

歌林對顧客服務的承諾永遠不變、若需維修時
請駕臨歌林關係企業：瑞林科技股份有限公司

基隆服務站	基隆市文化路221-5號	☎ (02)24248916	南投服務站	南投市中興路346號	☎ (049)2233483
松山服務站	台北市松隆路119-3號	☎ (02)27698800	虎尾服務站	雲林縣虎尾鎮光復路198號	☎ (05)6310177
北西服務站	台北市和平西路二段92-1號	☎ (02)23032814	嘉義服務站	嘉義縣水上鄉中山路二段1026號	☎ (05)2686574
北北服務站	台北市敦煌路205號	☎ (02)25952113	新營服務站	新營市民榮里和平路6-1號	☎ (06)6323714
三重服務站	三重市溪尾街14號	☎ (02)82876869	台南服務站	台南市文成路757號	☎ (06)2804061
板橋服務站	土城市學府路一段189巷11弄2號	☎ (02)22742008	高雄服務站	高雄市光華一路148-2號	☎ (07)7612976
中和服務站	中和市板南路112號1樓	☎ (02)22445628	鳳山服務站	高雄縣鳳山市鳳松路179號	☎ (07)7353309
中壢服務站	中壢市新興路286號	☎ (03)4287001	屏東服務站	屏東市忠孝路124號	☎ (08)7325225
新竹服務站	新竹市東大路二段738號	☎ (03)5426686	岡山服務站	高雄縣路竹鄉環球路459號	☎ (07)6974493
苗栗服務站	苗栗市至公路403號	☎ (037)321221	澎湖服務站	馬公市西文里173號	☎ (06)9211099
台中服務站	台中市北屯路429號	☎ (04)22413763	台東服務站	台東市永福路145號	☎ (089)327377
中海服務站	台中市工業區20路39號	☎ (04)23504471	花蓮服務站	吉安鄉吉興路一段234號	☎ (03)8529191
彰化服務站	彰化縣彰化市林森路387號	☎ (04)7513774	羅東服務站	羅東鎮興東南路35之1號	☎ (03)9543248

※消費者諮詢專線：歌林股份有限公司 0800-231-758
歌林網站：<http://www.kolin.com.tw>

※消費者服務專線：瑞林科技服務股份有限公司 0800-066-628
瑞林網站：<http://www.realise.com.tw>

敬告歌林產品愛用者：

- 本公司關係企業所屬全省服務站的地址、電話，時有變更或遷移，請恕本公司無法周全告知。
- 為了保障您的權益，若需維修時，請您先查詢下列電話為禱。

台北 (02)8287-6277 台中 (04)2359-3064 高雄 (07)697-2417 花東區 (03)852-9191

歌林股份有限公司

台北市重慶南路一段86號10樓.....TEL:(02)2314-3151

生產國別：中華民國

W9001-15BW0