

KOLIN

歌林洗衣機

KW-900P

使用說明書

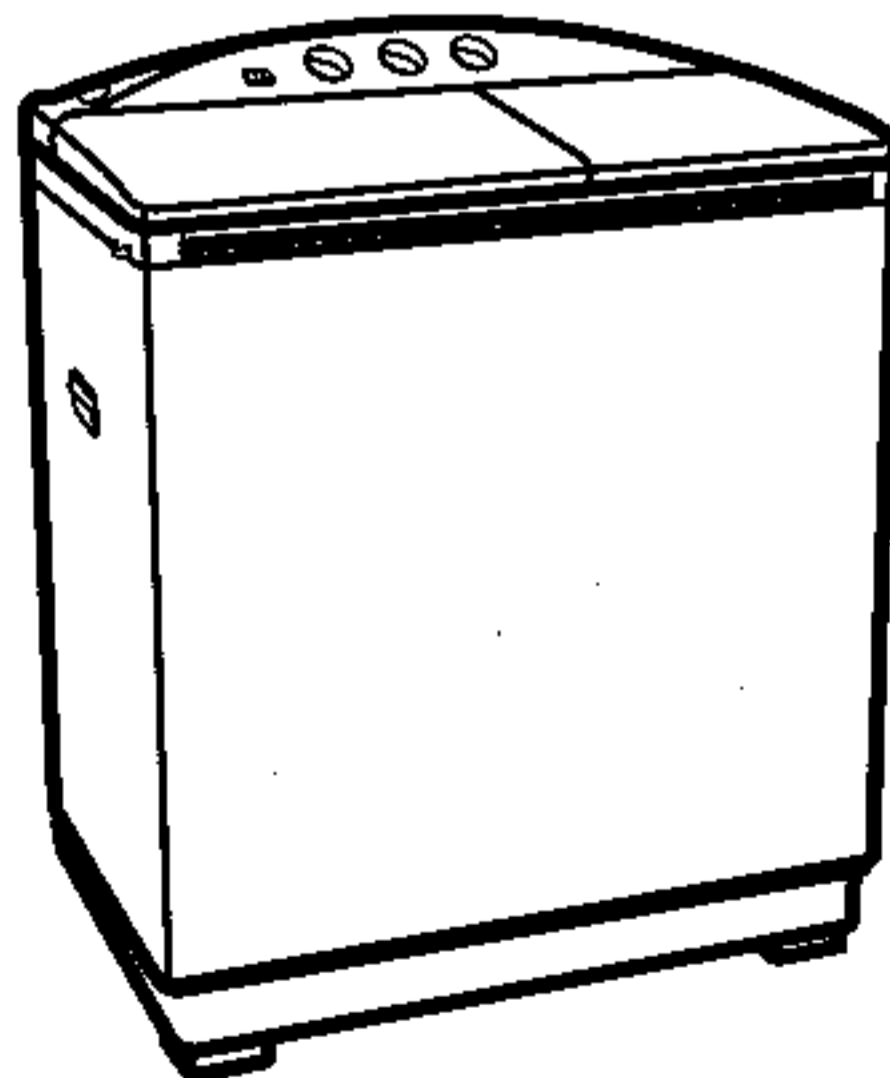

- 謝謝您的惠顧，使用前請詳細閱讀本說明書。
- 本產品附有保證書，請妥善保管，享受服務。

安全注意事項及緊急處理方法

為避免危害使用者或其他人員及對財物造成損害，以下之說明事項請務必遵守。

■使用方法錯誤時會導致的危害或損害程度，以下面的表示來區分說明

警告 本欄所表示內容為「有可能導致死亡或重傷」。

注意 本欄所表示內容為「有可能導致傷害或造成財物損害」。

■務必遵守內容的種類以下面的圖形來區分說明。(下記為圖形表示例)

本圖形表示「禁止」之意。

本圖形表示務必遵照指示，「強制」實行之意。

緊急處理方法		警告	
<p>拔電源插頭</p> <ul style="list-style-type: none"> 發生異常時(有燒焦味等)須立即停止運轉並拔掉電源插頭。(馬達雖有過熱保護裝置，但可能因外來的因素造成異常狀態，若繼續運轉恐造成火災或觸電的發生。) 請速與服務站或經銷商洽詢。 	<p>迴轉時請注意</p> <p>接觸禁止</p> <ul style="list-style-type: none"> 脫水槽未完全停止前，請勿將手伸入筒內。 		
<p>電源、電線應注意事項</p> <p>禁止</p> <ul style="list-style-type: none"> 必須使用110V的插座，且不可使用多重插座，以免發生危險。 電源線請勿受重壓。 	<p>熱水不可倒入</p> <p>禁止</p> <ul style="list-style-type: none"> 不可將50°C以上的熱水直接注入，以防止故障發生。 		
<p>不可洗之衣類、不可使用之洗滌液</p> <p>禁止</p> <ul style="list-style-type: none"> 衣物沾有香蕉油、揮發性油類時，不要放入洗衣或脫水，以免發生危險，並注意不可使用鹼性蘇打等化學藥劑洗滌衣物。 防水性之衣料請勿放入洗衣或脫水。 	<p>開關部不可對其沖水</p> <p>禁止</p> <ul style="list-style-type: none"> 各開關部位禁止用水直接注入，以防止故障或發生危險。 		
<p>請勿靠近熱源位置(瓦斯爐、熱水器)</p> <p>禁止</p> <ul style="list-style-type: none"> 為防止意外火災發生，請勿將洗衣機安置於熱水器或爐火旁邊。 點燃之香煙、蠟燭、蚊香等請勿靠近。 	<p>嚴禁幼童攀登</p> <p>禁止</p> <ul style="list-style-type: none"> 不可讓小孩子爬上洗衣機，以防止掉入洗衣槽或脫水槽的危險。 有生命之物體不可放入槽內。 		

安裝注意事項

■接地線的裝置

- 插座上有接地端子時，請將洗衣機接地線確實接於接地端子上。
- 本接地線不可與瓦斯管、電話線、自來水管及避雷針的接地線相連接以免發生危險。
- 設置位置改變時，請別忘了接地線須重予安裝。

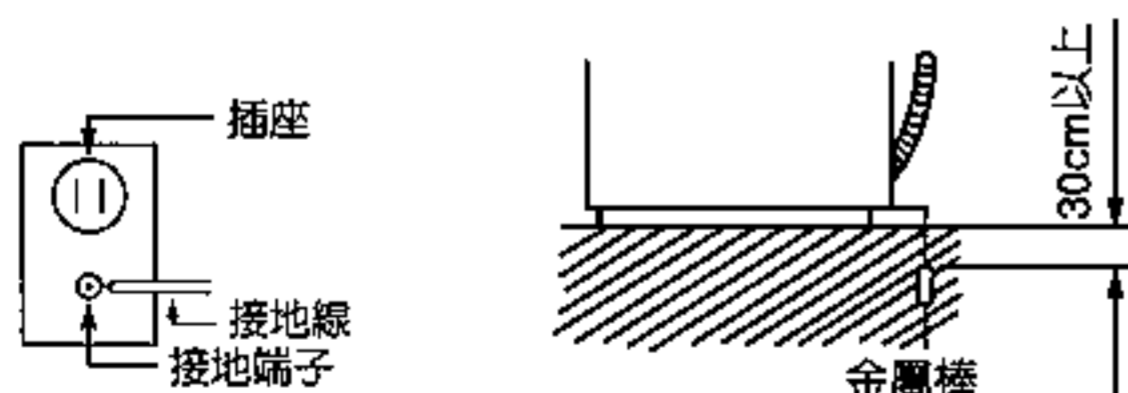

■請安置於穩固平坦的地面上

- 為防止振動請將洗衣機放置在穩固平坦的地面上，且須離開牆壁5cm以上。
- 設置平面傾斜不可超過2°。
- 如將洗衣機安裝於地毯上，請確認地毯上不會阻塞任何通風口。

■避免陽光直射

- 洗衣機使用許多塑膠和電子零件，若靠近火氣和陽光直接照射易生變形、故障、火災等。

■延長排水管時

- 排水管要延長使用時，請選擇內徑33mm之延長用排水管。如果，延長部份之排水管需在2m以上時，那麼排水或洗滌請不要與脫水同時動作。(可能導致脫水不會運轉)

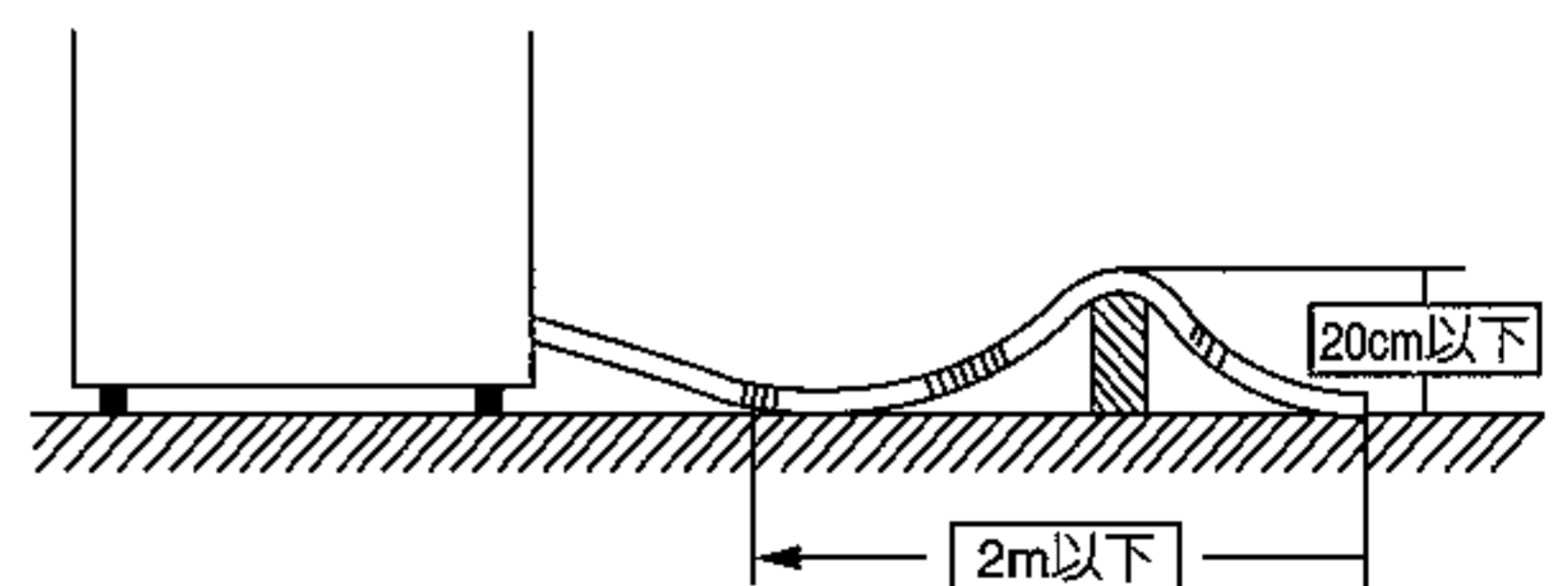

■請勿設置於高濕氣或雨水淋得到的地方

- 為防止漏電起見，濕氣多的地方，浴室和雨水淋得到的地方請勿放置。

各部名稱及功能

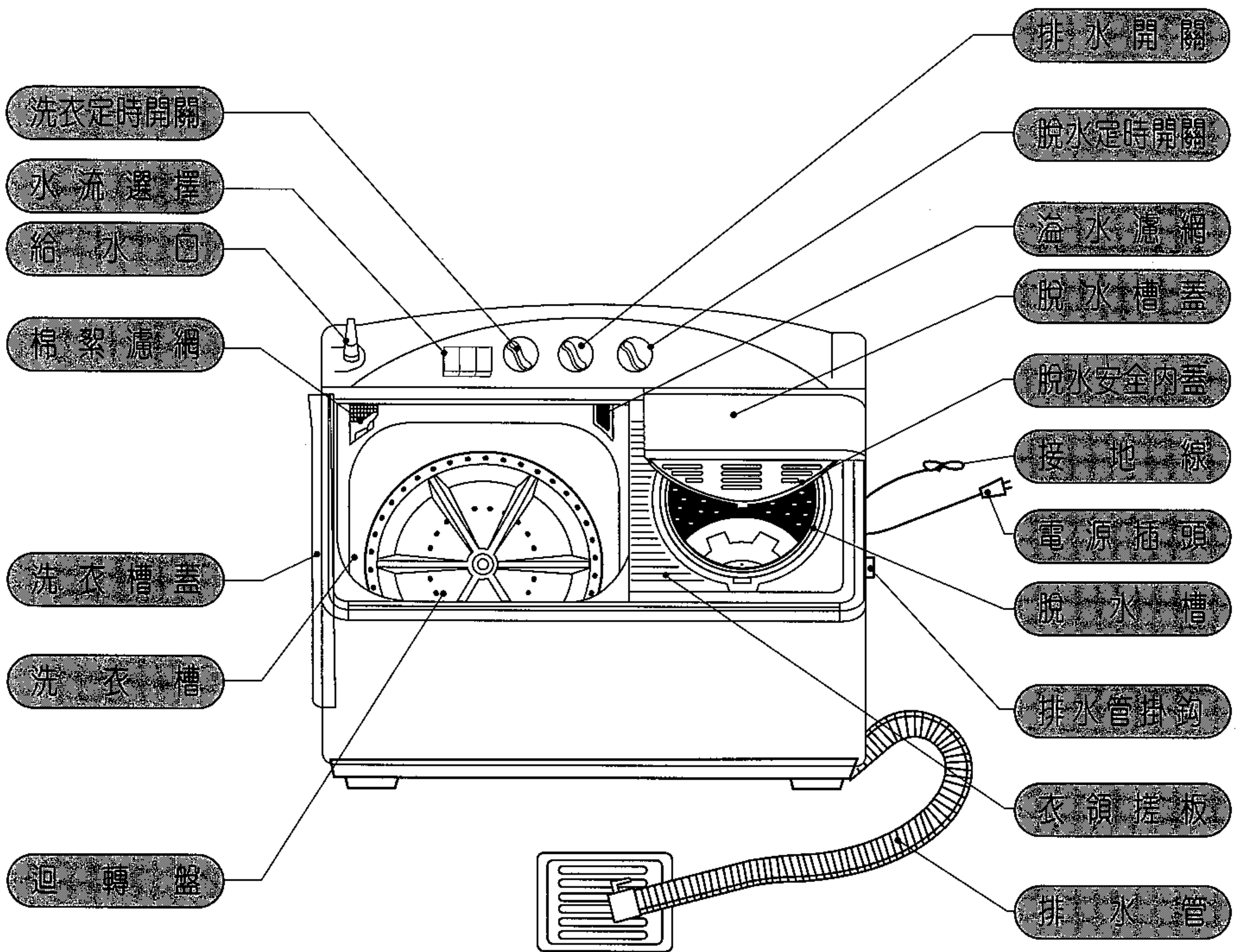

脫水槽蓋

- 脫水中打開脫水槽蓋，將產生斷電及剎車制動。
- 脫水槽蓋若沒有關閉，即使設定脫水定時開關，脫水槽也不會運轉。

脫水安全內蓋

- 脫水時為防止意外發生，請於脫水槽完全停止後再打開安全內蓋。

■ 附屬品

- 脫水遮蓋 (防止衣物飛出用)

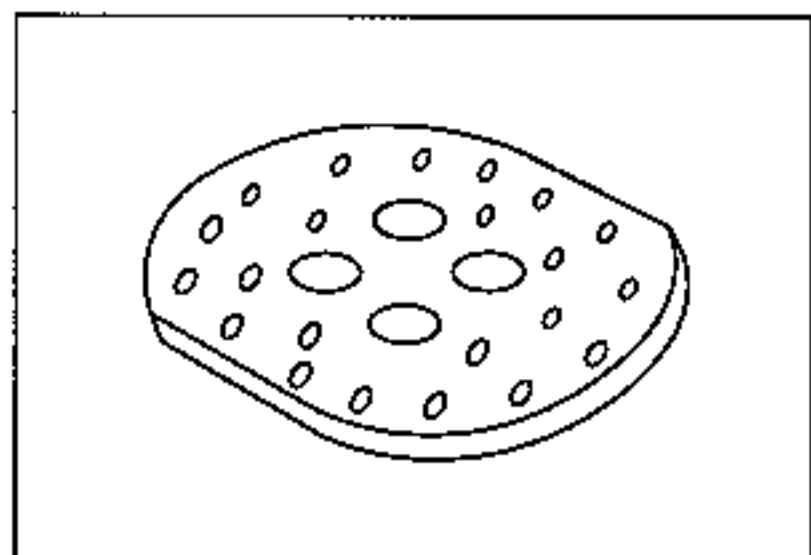

- 給水彎頭

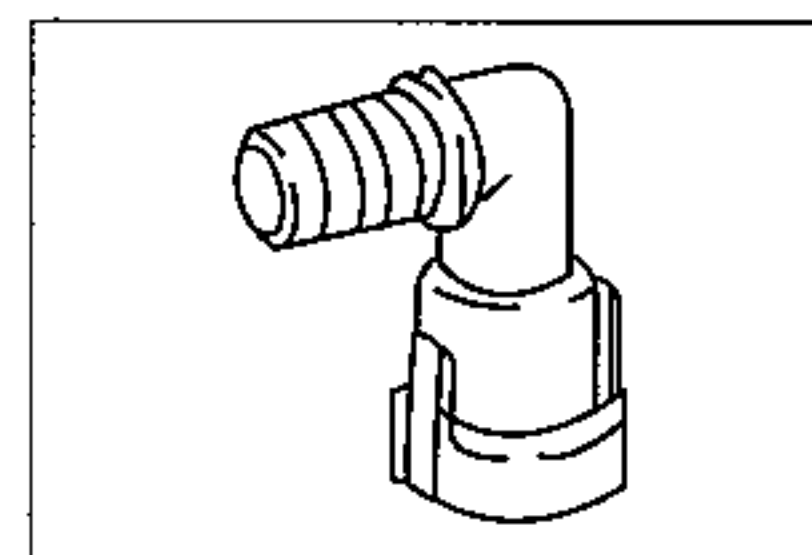

洗

- 1
- 將給水管接上「給水彎頭」。
 - 「排水開關」轉到「洗衣・洗清」位置。

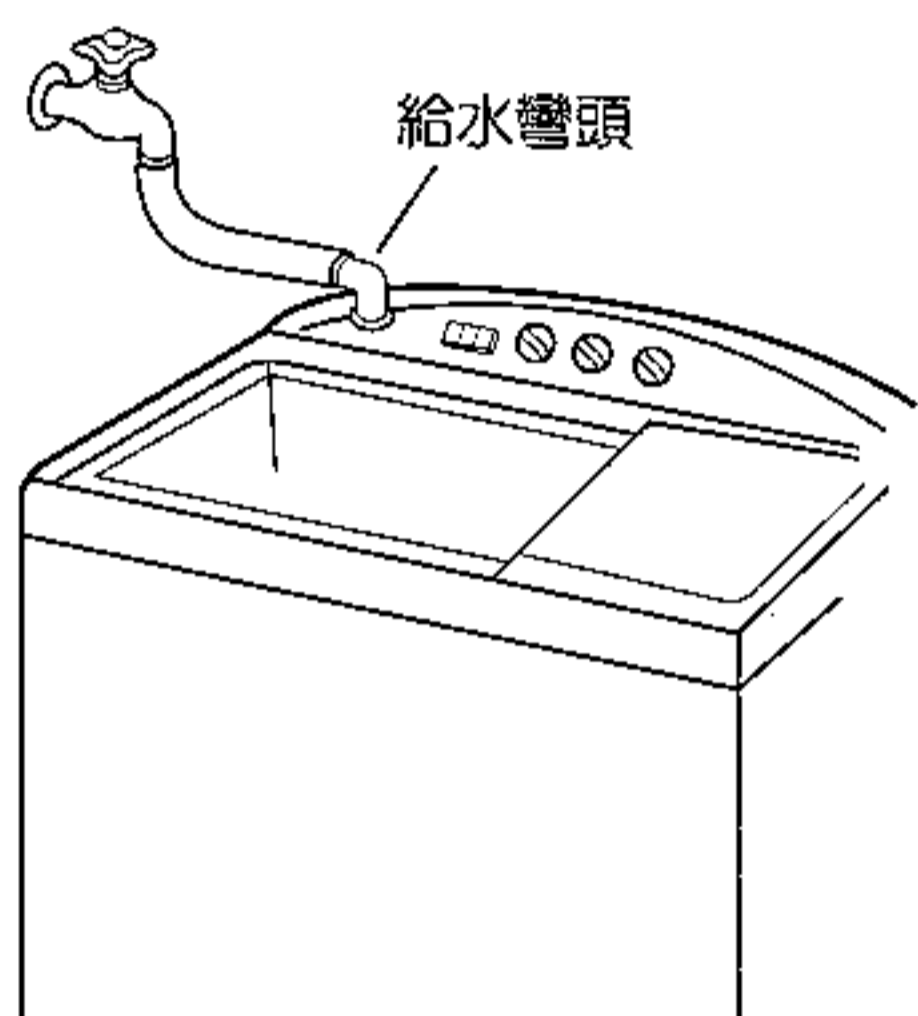

- 2
- 視洗衣物多寡將「水位調整桿」之箭頭對正使用水位。
 - 打開水龍頭給水到使用水位的下一段。

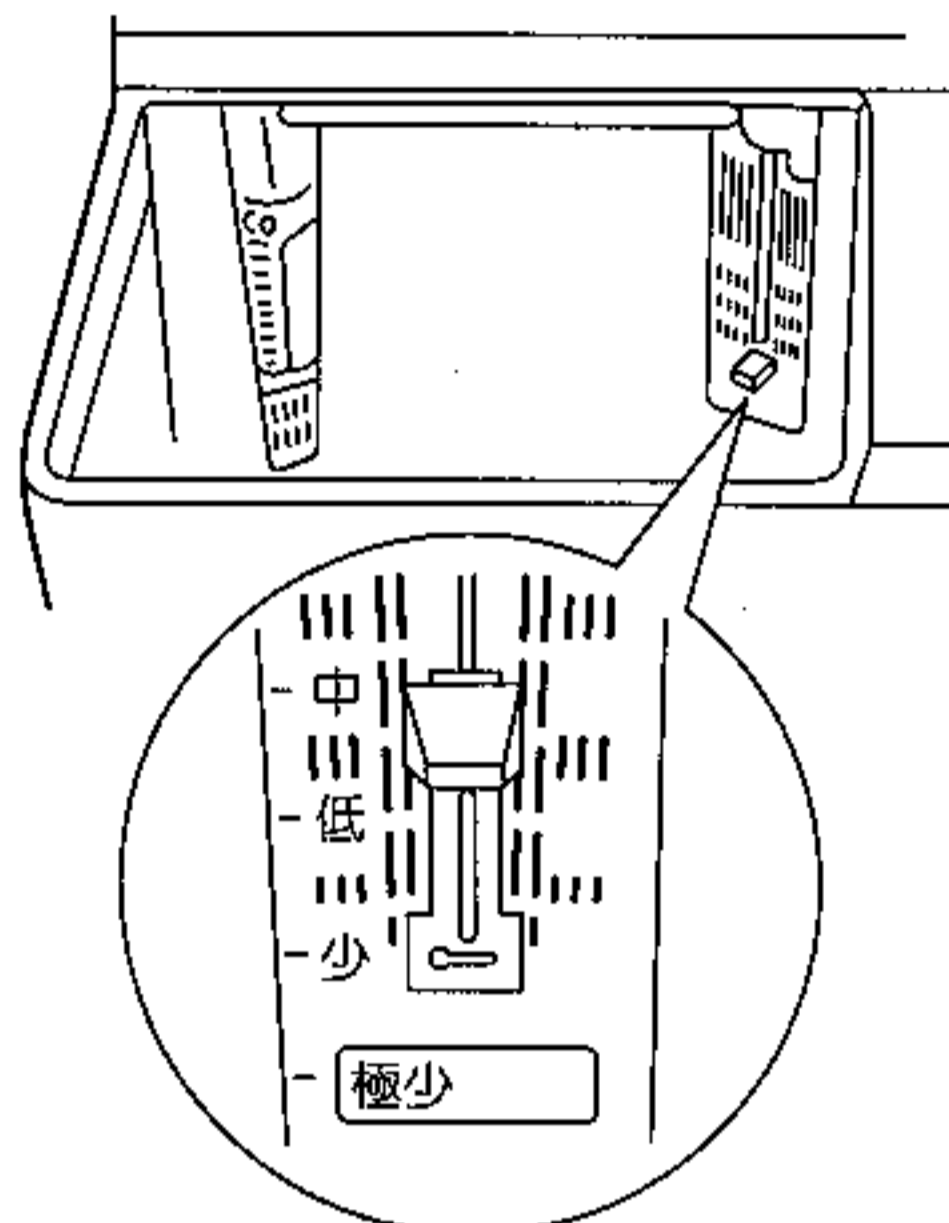

水位調整桿

- 3
- 投入洗劑。
 - 洗衣機運轉約 2 分鐘，使洗劑充份溶解。

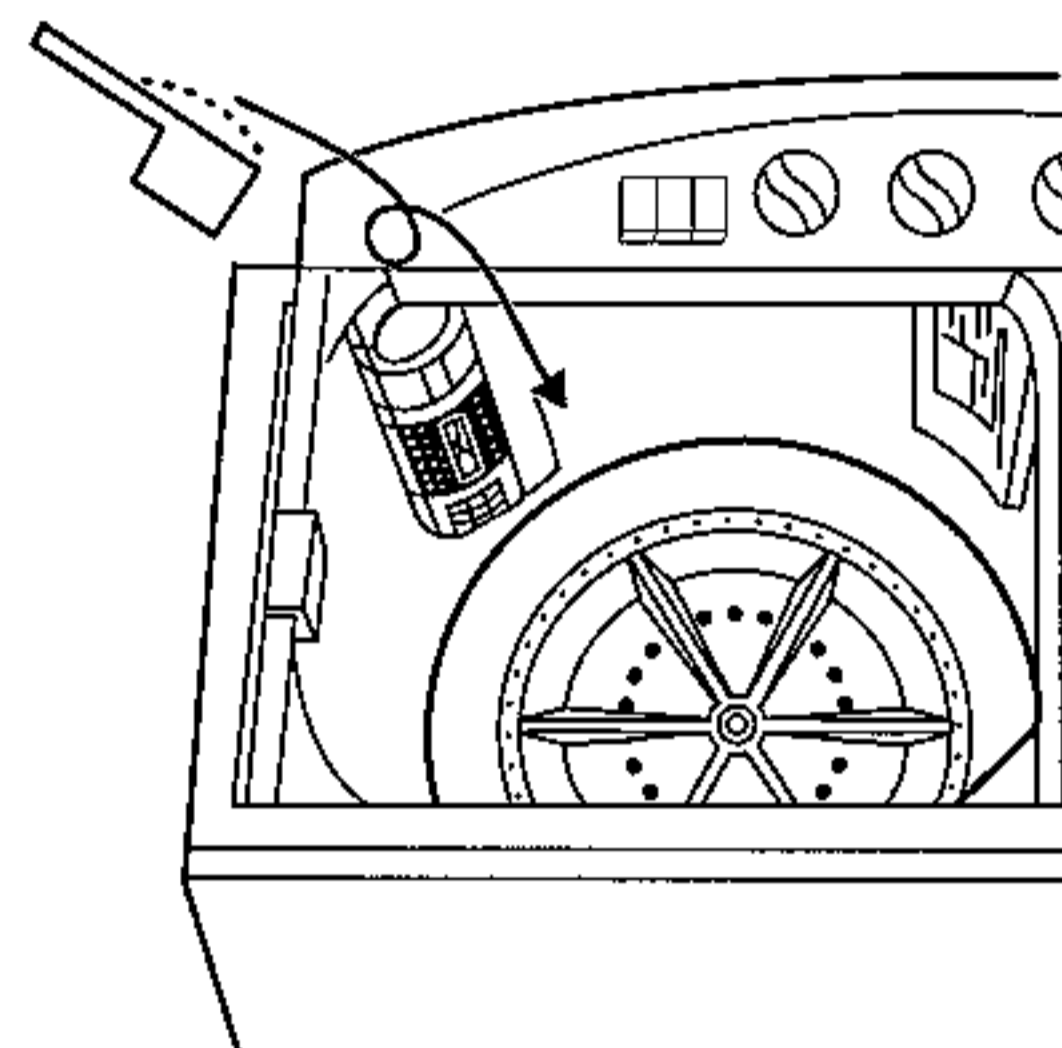

洗 清

7

節 水 洗 清

- ① 「排水開關」轉到「洗衣・洗清」位置。
② 給水到適當水位後關閉水龍頭。

- ③ 進行 2 分鐘節水洗清。
④ 排水

- ⑤ 洗衣物均勻投入脫水槽進行 3 分鐘脫水。

- ⑥ 再進行一次或二次節水洗清（重複①～⑤動作）。
※浮游物多時，最後一次洗清進行 2 分鐘溢水洗清。

溢 水 洗 清

- ① 將「水位調節桿」的箭頭對正使用水位。
② 「排水開關」轉到「洗衣・洗清」位置。

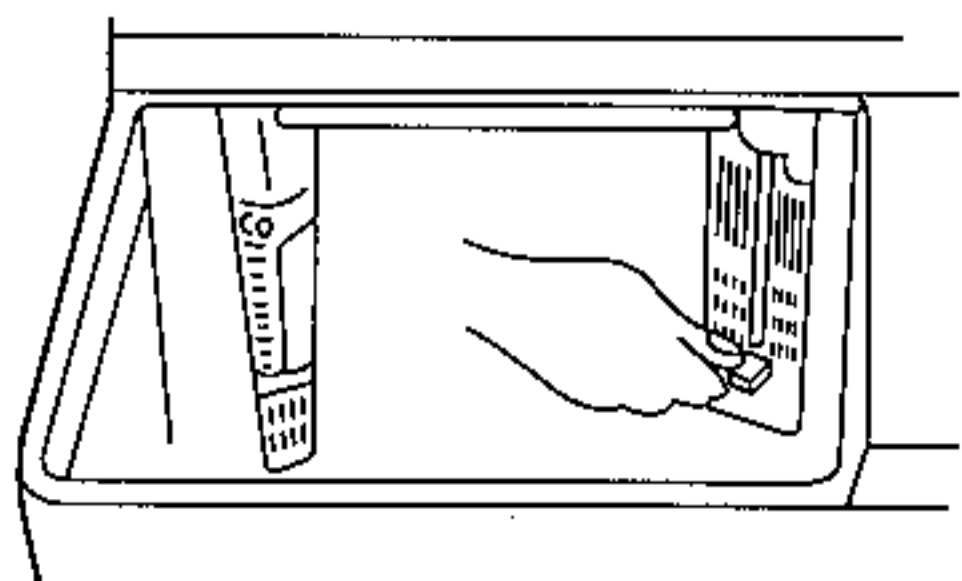

- ③ 打開水龍頭給水到使用水位後繼續給水，進行 7～10 分鐘溢水洗清。

- ④ 溢水洗清完畢後關閉水龍頭。
⑤ 排水

衣

- 4 • 投入規定容量以下的洗衣物。
• 再給水到使用水量的水位。

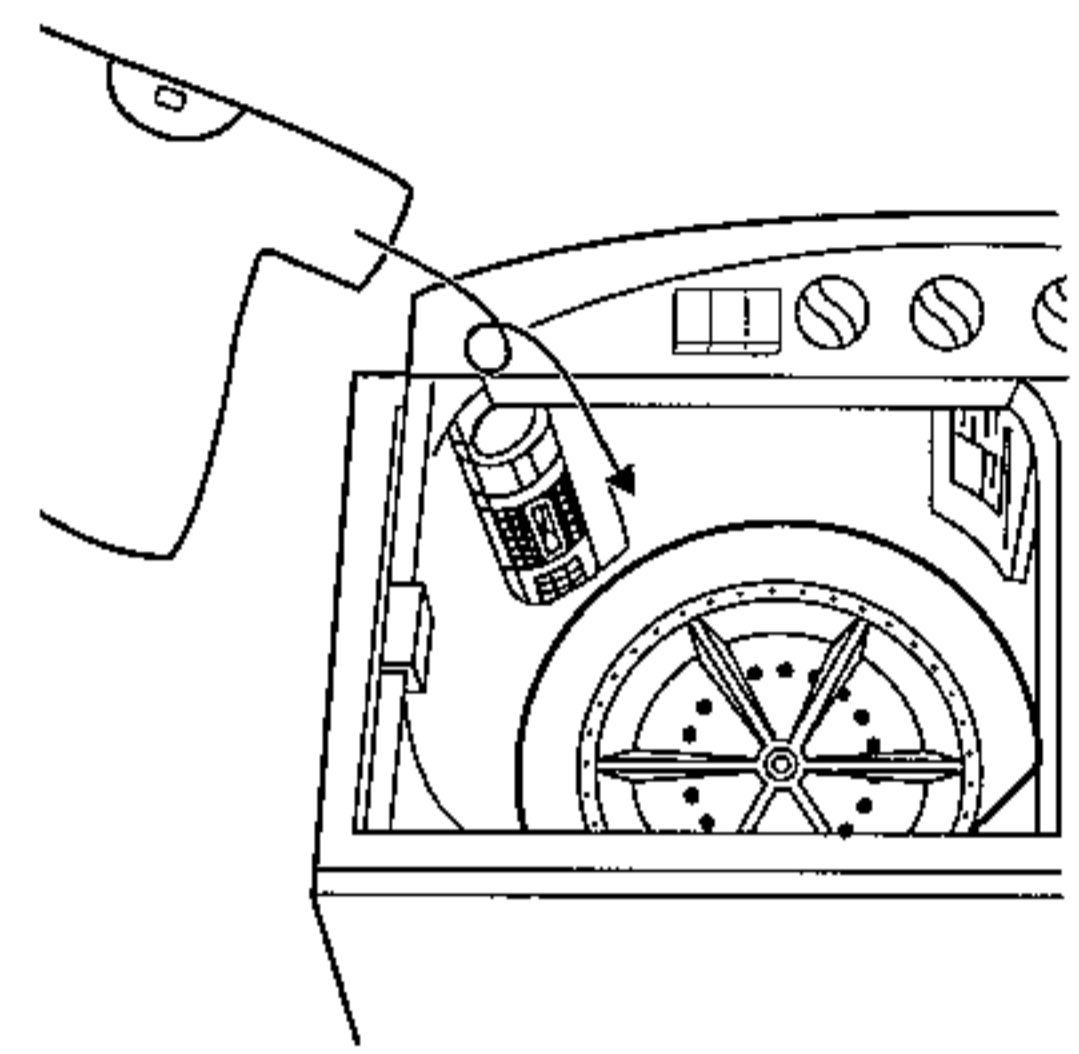

- 5 • 在「水流選擇開關」上，選擇適當的「強」或「弱」水流。
• 視洗衣物種類和污穢程度將「洗衣定時開關」轉到適當洗衣時間位置。

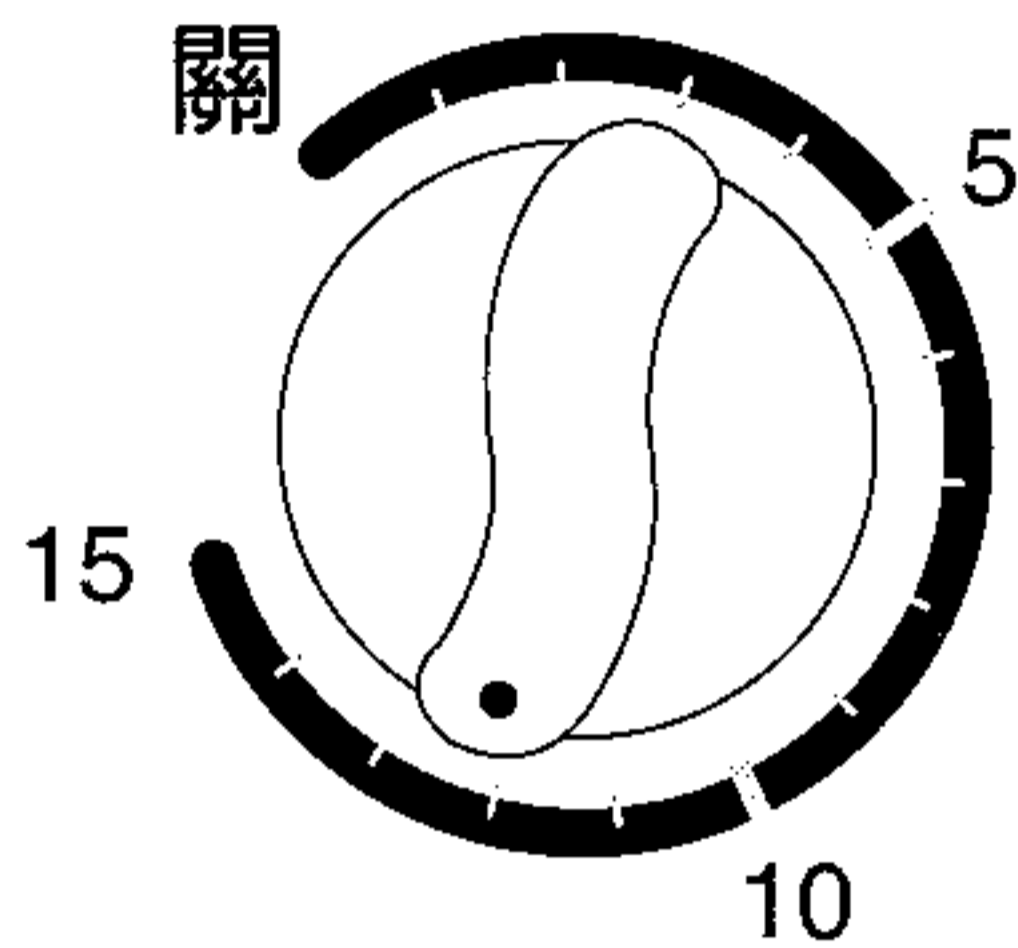

- 6 • 洗衣工作完成後，將「排水開關」轉到排水位置使污水排出。

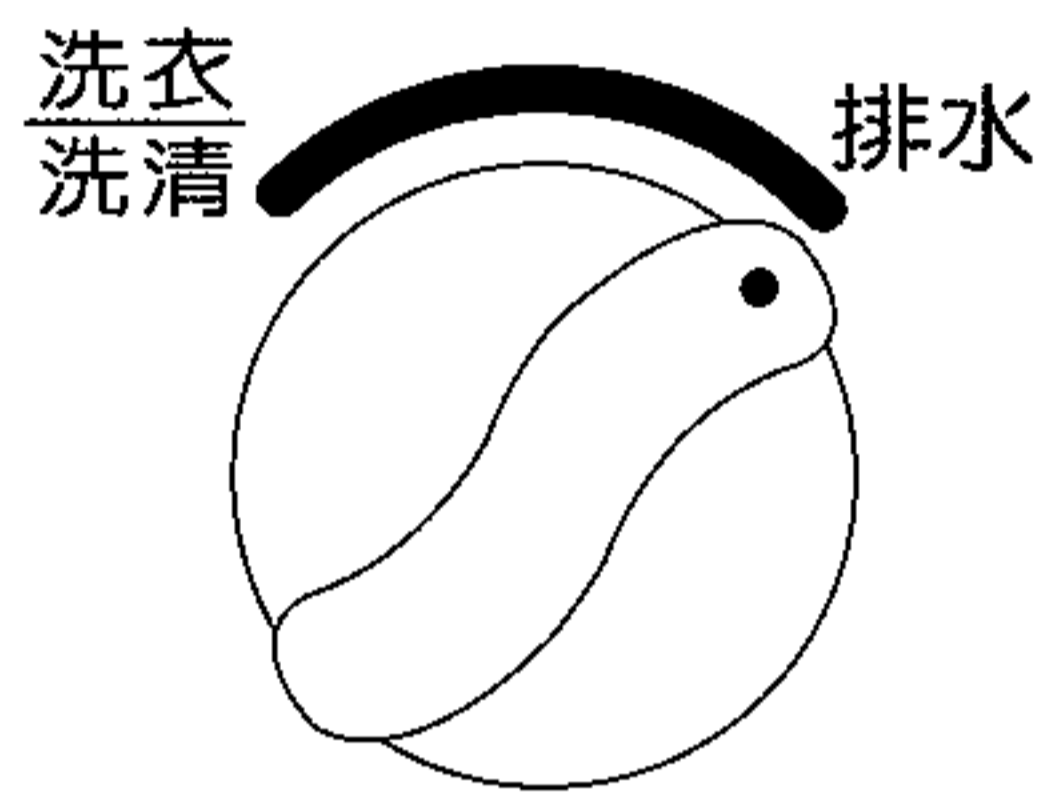

脫水

8

- ① 將洗衣物均勻投入脫水槽內。

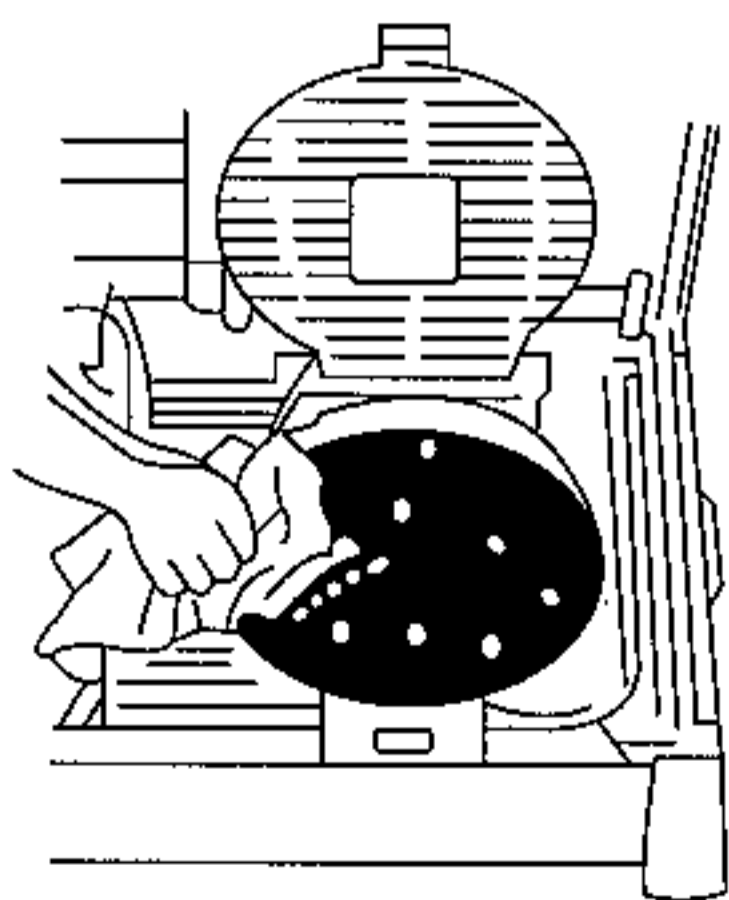

- ② 脫水遮蓋覆蓋在洗衣物上。
(PAGE 5 脫水遮蓋蓋法參照)

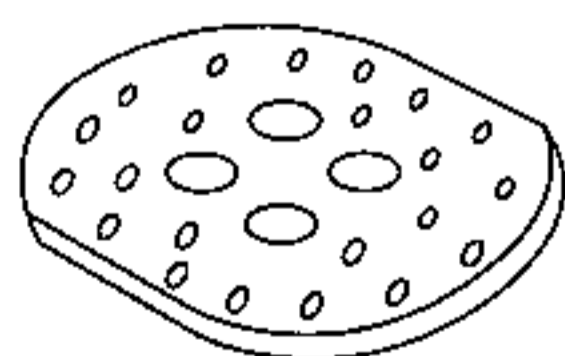

- ③ 蓋上安全內蓋。
④ 蓋上脫水槽蓋。

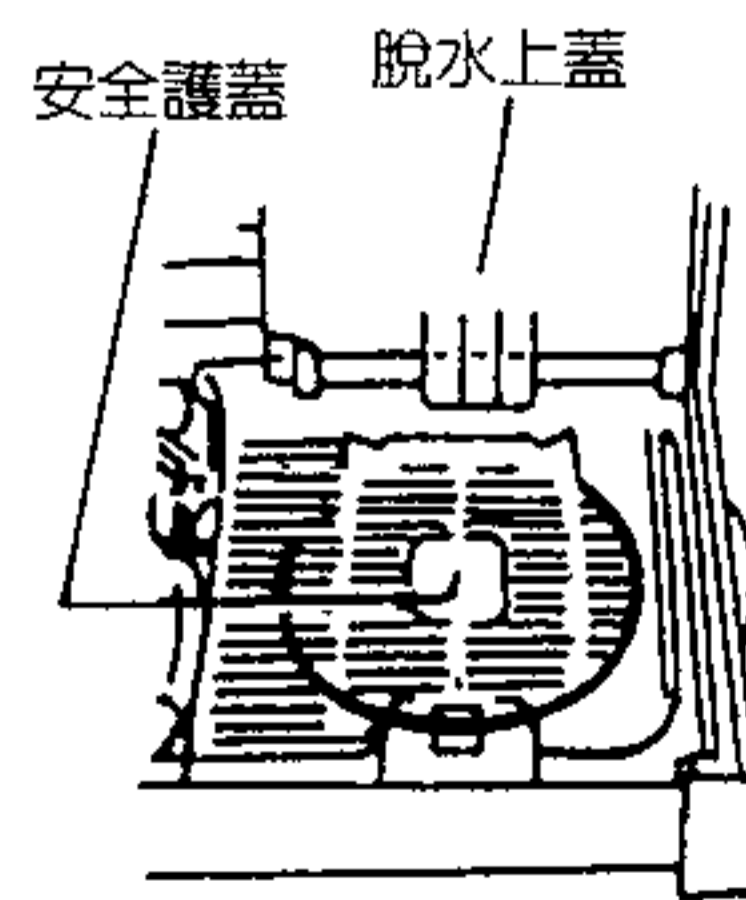

- ⑤ 視洗衣物質料，順時針旋轉「脫水定時開關」到適當位置。
(PAGE 5 脫水時間選定參照)

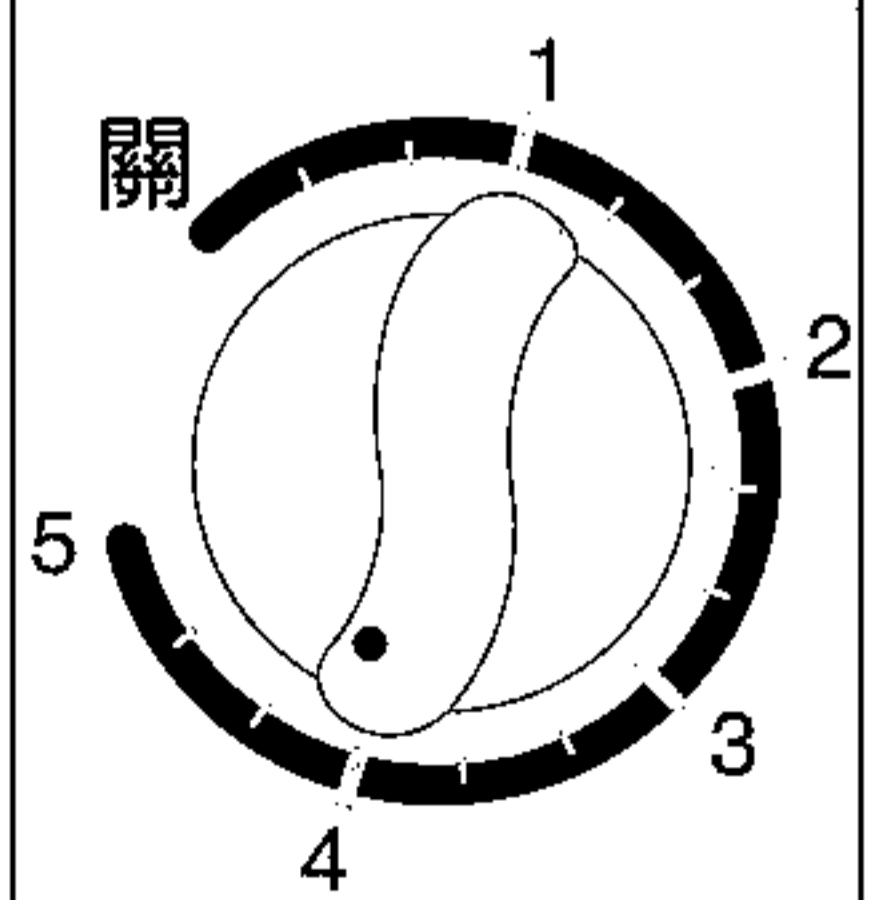

使用注意事項

■洗劑

洗衣容量	水位 (水量)	洗劑量(每30ℓ水)		
		合成洗劑		洗衣粉 (40g)
		濃縮(25g)	一般(40g)	
9.0kg	高(69 ℓ)	約 58 g	約 92 g	約 92 g
7.0kg	中(63 ℓ)	約 53 g	約 84 g	約 84 g
5.5kg	低(57 ℓ)	約 48 g	約 76 g	約 76 g
4.1kg	少量(52 ℓ)	約 43 g	約 69 g	約 69 g
2.7kg	極少(47 ℓ)	約 39 g	約 63 g	約 63 g

■柔軟劑

濃縮 …每30ℓ水約使用6.6ml。

一般 …每30ℓ水約使用20ml。

水位(水量)	洗衣容量	柔軟劑使用量	
		濃縮	一般
高(69 ℓ)	9.0kg	約 15ml	約 46ml
中(63 ℓ)	7.0kg	約 14ml	約 42ml
低(57 ℓ)	5.5kg	約 13ml	約 38ml
少量(52 ℓ)	4.1kg	約 11ml	約 35ml
極少(47 ℓ)	2.7kg	約 10ml	約 31ml

■脫水時間選定

衣物種類	脫水時間
薄衣類(化纖、混紡)	約1分
背心(化纖)	約1~3分
內衣褲(棉質)	約3~5分
床單(毛巾質)	約5分

■脫水遮蓋蓋法

- 脫水遮蓋及安全內蓋需確實蓋好，以防脫水時，襪子、毛巾等小衣物拋離脫水槽。
- 必須等脫水槽完全停止後，才可打開脫水安全內蓋，以免發生危險。



■排水管換裝(換裝左邊)

1. 在地上鋪上保護物(如紙板或毛巾)，然後慢慢傾倒洗衣機。
2. 將底板卸下。
3. 將排水管推入機體內。
4. 將底板裝回並鎖緊螺絲。

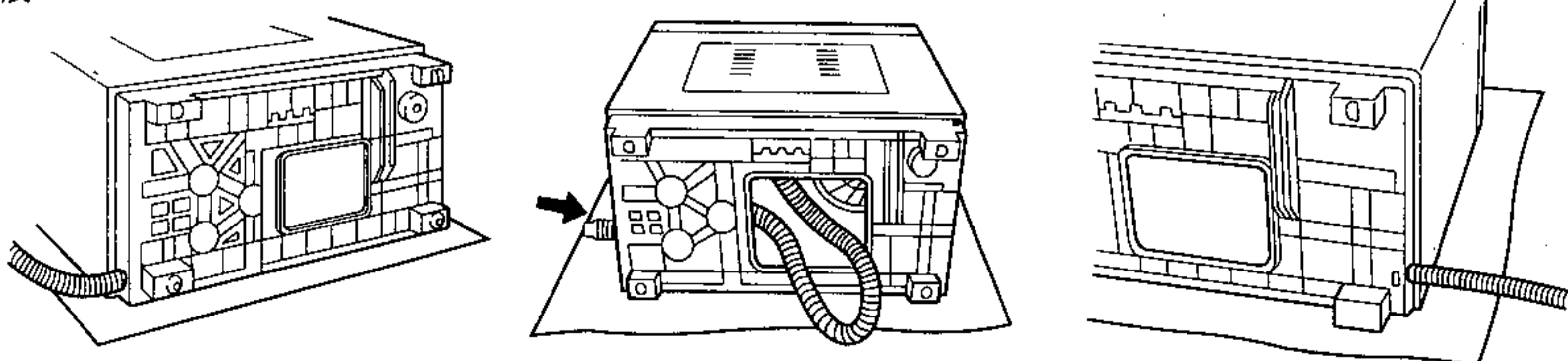

廢電器處理方法

■規格

額定電壓	交流110V	洗衣容量	9.0kg
頻率	60Hz	脫水容量	6.5kg
額定消耗電功率	洗衣側：295W	水 量	「高」水位 69ℓ
	脫水側：205W		「中」水位 63ℓ
外形尺寸	長887mm×寬511mm×高997mm		「低」水位 57ℓ
			「少量」水位 52ℓ
			「極少」水位 47ℓ
製品重量	38kg	入口水壓	30kPa~1MPa (0.3kgf/cm ² ~10kgf/cm ²)

■棉絮濾網清潔法

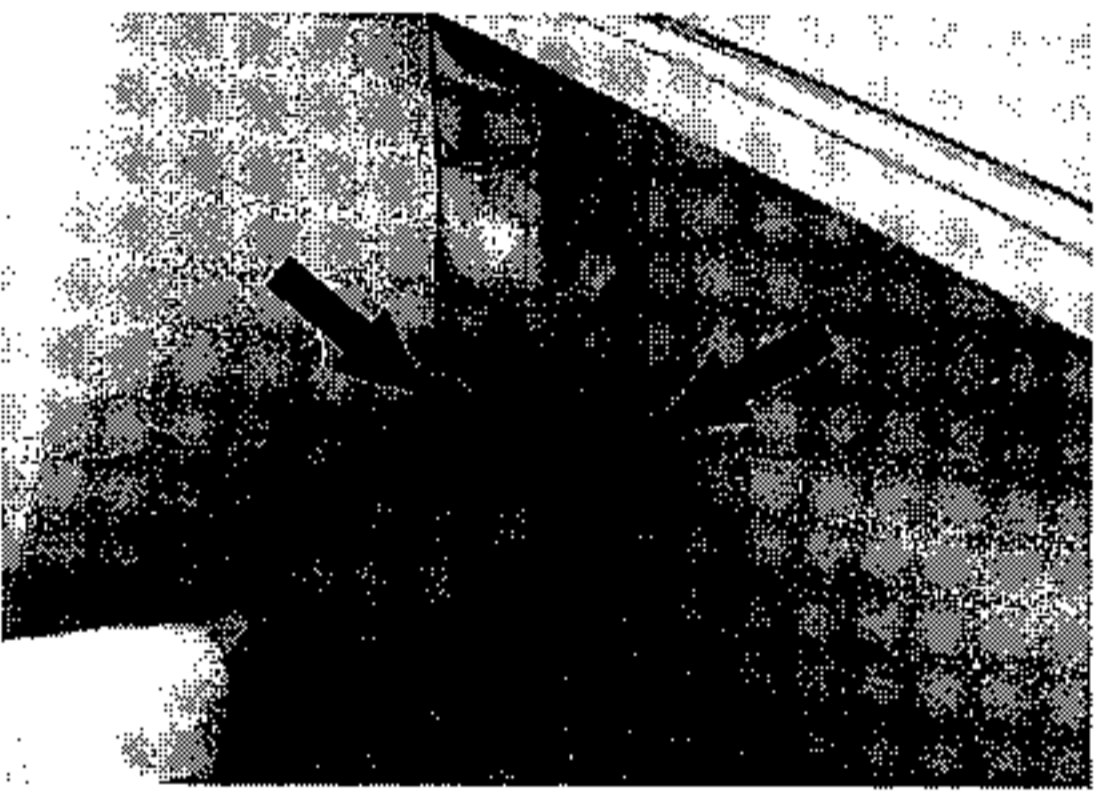
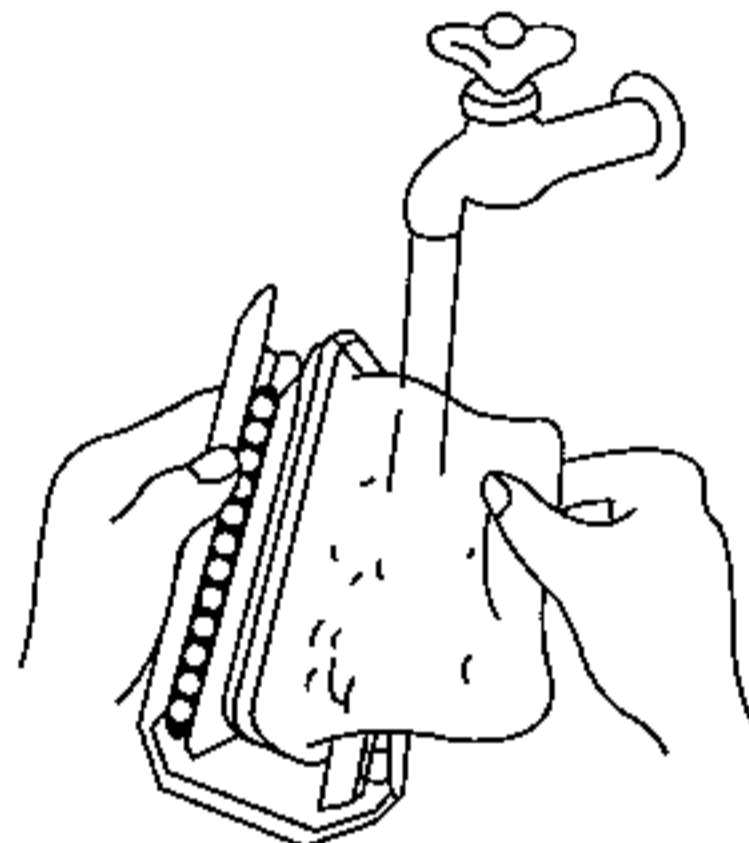
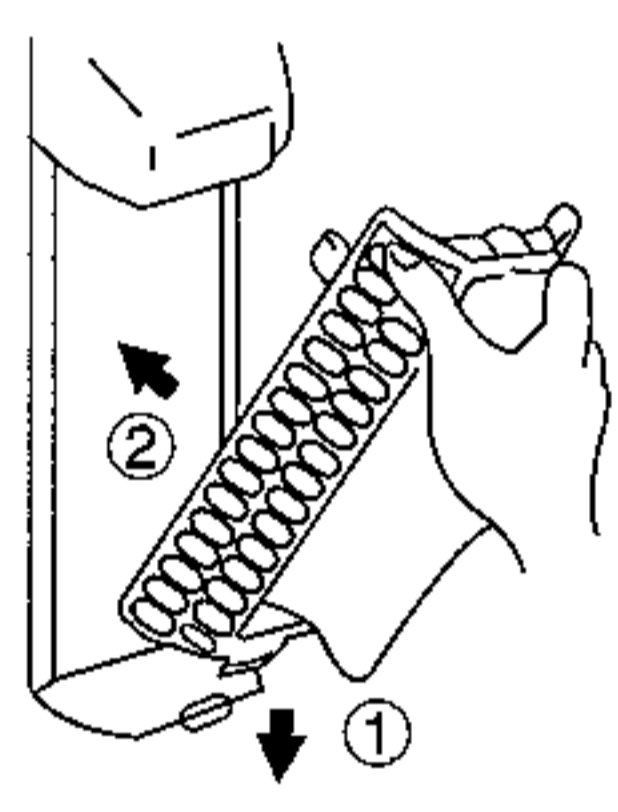
<p>1. 濾網固定架向箭頭方向，以手指內壓後向外取出。</p> 	<p>2. 將濾網翻出來後，以水沖洗。</p> 	<p>3. 將濾網還原後，濾網固定架依箭頭方向裝回原位。</p> 
--	--	--

■要求修理服務前，請先檢查下列事項

狀 況	檢 查 事 項
完全不轉	<ul style="list-style-type: none"> ● 是否停電了？ ● 是否插頭沒有插好？ ● 是否保險絲斷了？ ● 是否沒有旋轉「洗衣定時開關」、「脫水定時開關」？
不會給水	<ul style="list-style-type: none"> ● 是否忘了打開水龍頭？ ● 是否停水或水壓不足？
不會排水	<ul style="list-style-type: none"> ● 是否排水管沒有放下來？ ● 是否排水管被絲屑阻塞了？ ● 是否排水管被壓住了？ ● 是否排水口擺置過高？ ● 是否使用的延長管過長，以致排水較慢？ ● 是否有衣物掉落在脫水筒外，擋住水道？
不會脫水	<ul style="list-style-type: none"> ● 是否未旋轉「脫水定時開關」？ ● 是否脫水槽蓋打開了？（打開時不會脫水） ● 是否馬達過熱、停止動作了？（約需30分後，才能動作）

歌林全省服務站

歌林對顧客服務的承諾永遠不變、若需維修時
請駕臨歌林關係企業：瑞林科技股份有限公司

基隆服務站	基隆市中船路112巷24號	☎ (02)24248916	南投服務站	南投市中興路346號	☎ (049)2233483
松山服務站	台北市松隆路119-3號	☎ (02)27698800	北港服務站	雲林縣北港鎮華勝路143號	☎ (05)7732938
北西服務站	台北市和平西路二段92-1號	☎ (02)23032814	嘉義服務站	嘉義縣水上鄉中山路二段1026號	☎ (05)2686574
北北服務站	台北市敦煌路205號	☎ (02)25952113	新營服務站	新營市民榮里和平路6-1號	☎ (06)6323714
三重服務站	三重市溪尾街14號	☎ (02)82876869	台南服務站	台南市文成路757號	☎ (06)2804061
板橋服務站	土城市學府路一段189巷11弄2號	☎ (02)22742008	高雄服務站	高雄市光華一路148-2號	☎ (07)7612976
中和服務站	中和市板南路112號1樓	☎ (02)22445628	鳳山服務站	高雄縣鳳山市中山西路27號	☎ (07)7470710
中壢服務站	中壢市新興路286號	☎ (03)4287001	屏東服務站	屏東市忠孝路124號	☎ (08)7325225
新竹服務站	新竹市和平路147號	☎ (03)5236370	岡山服務站	高雄縣路竹鄉環球路459號	☎ (07)6974493
苗栗服務站	苗栗市至公路403號	☎ (037)321221	澎湖服務站	馬公市西文里173號	☎ (06)9211099
台中服務站	台中市北屯路429號	☎ (04)22413763	台東服務站	台東市永福路145號	☎ (089)327377
中海服務站	台中市工業區20路39號	☎ (04)23504471	花蓮服務站	吉安鄉吉興路一段234號	☎ (03)8529191
彰化服務站	彰化市中山路一段123號	☎ (04)7513774	羅東服務站	羅東鎮興東南路35之1號	☎ (03)9543248

※消費者諮詢專線：歌林股份有限公司 0800-231-758
歌林網站：<http://www.kolin.com.tw>

※消費者服務專線：瑞林科技服務股份有限公司 0800-066-628
瑞林網站：<http://www.realise.com.tw>

敬告歌林產品愛用者：

- 本公司關係企業所屬全省服務站的地址、電話，時有變更或遷移，請恕本公司無法周全告知。
- 為了保障您的權益，若需維修時，請您先查詢下列電話為禱。

台北 (02)8287-6277 台中 (04)2359-3064 高雄 (07)697-2417 花東區 (03)852-9191

歌林股份有限公司

台北市重慶南路一段86號10樓.....TEL:(02)2314-3151