

kolin kolin kolin
kolin kolin kolin
kolin kolin kolin
kolin kolin kolin
kolin kolin kolin
kolin kolin kolin
kolin kolin kolin
kolin kolin kolin
kolin kolin kolin
kolin kolin kolin
kolin kolin kolin
kolin kolin kolin
kolin kolin kolin
kolin kolin kolin
kolin kolin kolin
kolin kolin kolin
kolin kolin kolin
kolin kolin kolin
kolin kolin kolin
kolin kolin kolin
kolin kolin kolin
kolin kolin kolin
kolin kolin kolin
kolin kolin kolin
kolin kolin kolin
kolin kolin kolin
kolin kolin kolin
kolin kolin kolin

kolin

歌林洗衣機

BW-1109N

使用說明書

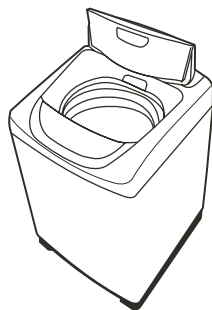

- 謝謝您的惠顧，使用前請詳細閱讀本說明書。
- 本產品附有保證書，請妥善保管，享受服務。

目錄



頁數

各部名稱	2
控制面板功能	3
安全使用說明	
■ 安全事項	5
■ 安裝事項	6
■ 進水管連接方式	7
■ 排水管使用方式	8
■ 接地線安裝	9
洗衣程序	
■ 洗衣前的準備	10
■ 洗衣程序和行程選擇	11
■ 啟動洗衣程序	14
■ 便利性操作方法	15
■ 簡易保養方法	16
■ 簡易故障排除	17
■ 規格表	18

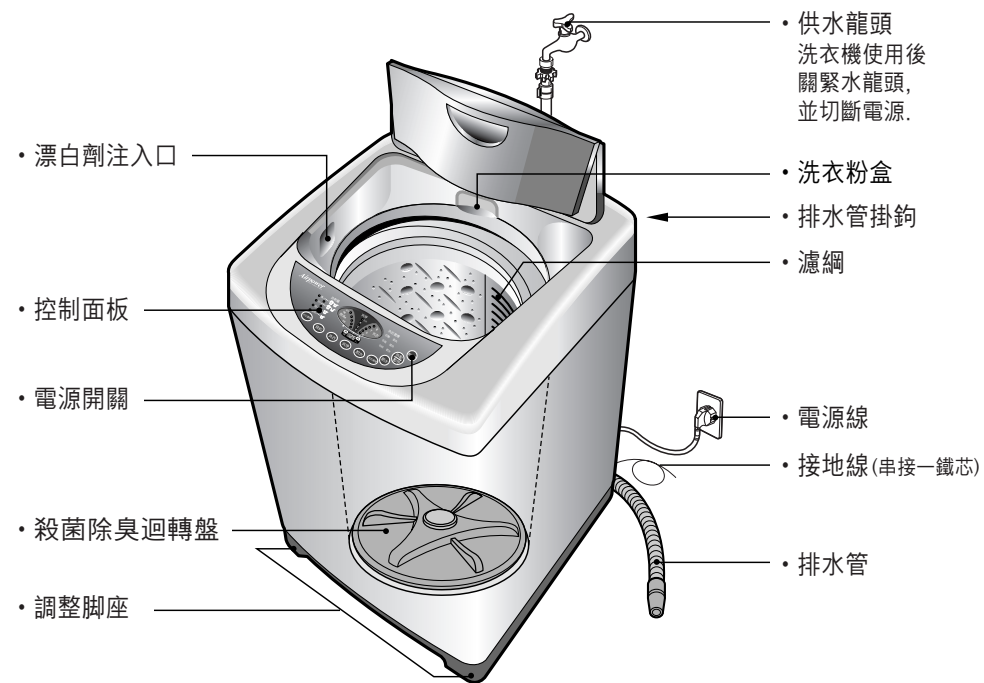
各部名稱

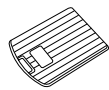
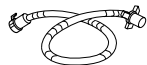
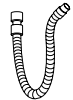

附屬配件

靜音防鼠底板	進水管
	
排水管	排水管連接環
	

控制面板功能

控制面板有個超小感應器當按下選擇鍵時，您所希望的洗衣程序指示燈將會亮起。

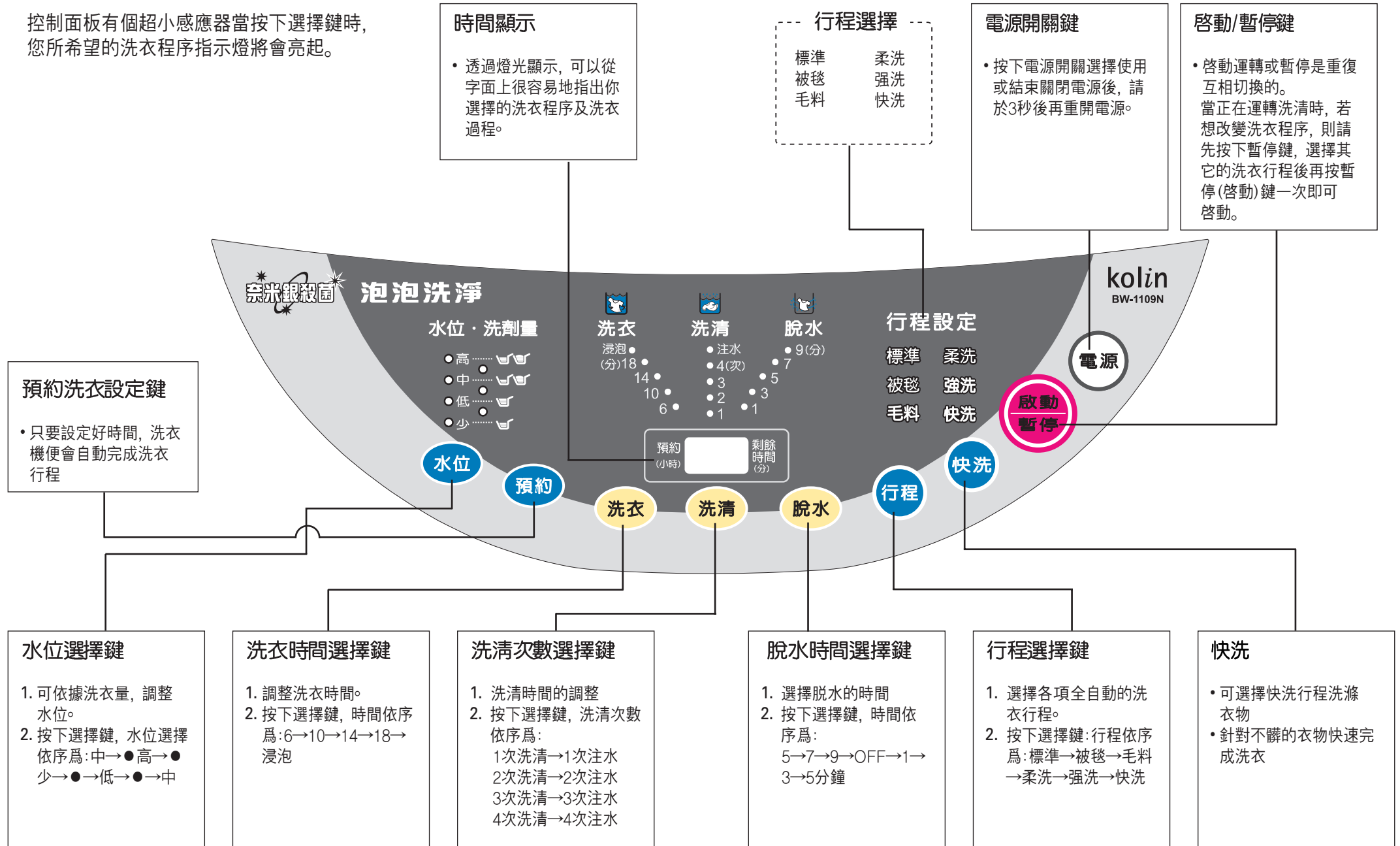

安全使用說明

安全注意事項

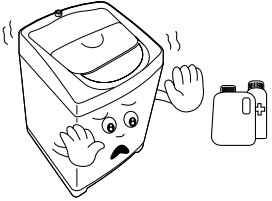
<p>操作面板及機身背部請勿以水直接沖洗，以防止走火或電擊現象。</p> 	<p>請勿將洗衣機安裝在熱源附近 (例: 火爐等)，以防塑膠部品變形。</p> 
<p>50°C 以上的熱水請勿使用，以防塑膠部品變形。</p> 	<p>請勿將洗衣機安裝在潮溼有水之處，以防遭電擊或短路。</p> 
<p>請勿用揮發性化學溶劑清洗衣物，以防衣物污損及火災發生。</p> 	<p>脫水槽未完全停止前，手請勿觸摸。運轉時請關好上蓋，以防意外發生。</p> 

* 防水性塑膠衣料等請勿洗衣、洗清、脫水，否則易造成洗衣機損壞，甚至造成人員受傷。(睡袋, 尿布兜, 泳衣, 潛水衣, 雨衣, 羽毛衣, 滑雪衣, 汽機車、腳踏車等防水布, 皆不可使用洗衣機)

安裝事項

安裝位置的選擇

請置於平坦且堅固的地面，若地面不平，會使洗衣機於運轉時產生噪音及震動。



不可安裝於下列地點：

1. 陽光直接曝曬之地方。
2. 熱源處或發熱的設備旁。
3. 嚴寒或結凍之地方。
4. 廚房瓦斯旁及浴室潮溼之地方。

正確適當的安裝洗衣機將會增加洗衣效果及產品壽命。

靜音防鼠底板

機身安裝好後，請務必將靜音防鼠底板裝上

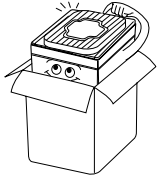
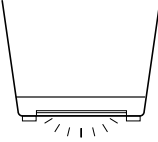
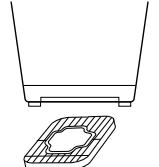
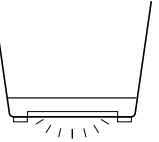
<p>1 靜音防鼠底板與洗衣機是分開放置的。</p> 	<p>2 洗衣機正面下方有一個空的插槽。</p> 	<p>3 將靜音防鼠底板面上的“UP”英文字朝上。</p> 	<p>4 將靜音防鼠底板平行的插入槽內並推至底部。</p> 
---	---	--	--

傾斜不平處的安裝方法

1. 調整高度	2. 檢查水平
<p>在旋轉調整式腳座後，只要再將洗衣機放在地面上，調整式腳座即立刻鎖住。</p> 	<p>調整後請再檢查一次，確定不銹鋼內槽，已經位於洗衣機的中央而不會偏向任何一方。</p> 

注意：如果洗衣機安裝在不平坦的地面，可能會在運轉時產生噪音或震動，甚至會造成機器故障。

注意：若電源線損壞時，必須由製造廠或其服務處或具類似資格的人員更換，以避免危險

進水管連接安裝

進水管的安裝



一般的水龍頭



請檢查進水管接頭處的橡膠墊。

脱水時，若槽內衣物過多或放置不平衡，洗衣機將再次進水進行洗衣到脱水之行程。若連續三次無法完成脱水動作時，應取出部份衣物或重新調整衣物位置，即可正常運作。

排水管使用方式

將排水管的尾端沾一些溫水，會使水管更容易插入排水口。

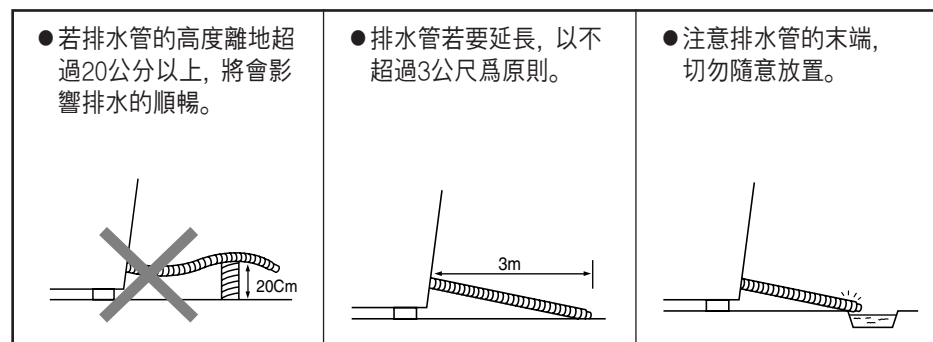
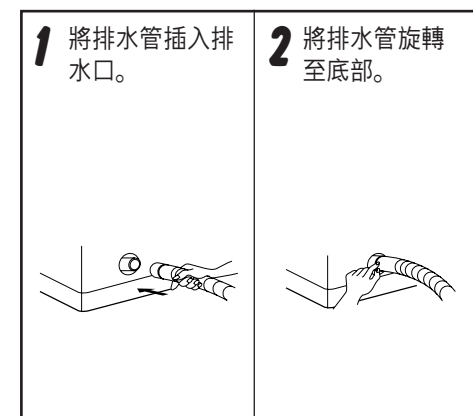

緊急處理方法

發生異常時(有燒焦味等)須立即停止運轉並拔掉電源插頭。

- 若在異常狀態下繼續運轉，會因發熱等情形，造成火災及觸電的發生。
- 請速與服務站或就近經銷商洽詢。

接地線安裝

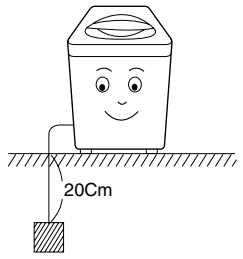
<p>●如果水龍頭或水管不是金屬製的，請將地線末端連接上銅片或小鐵柱並埋在地面下約20公分處。</p> 	<p>●接地線的安裝請洽詢瑞林科技服務公司。 (接地線要比電源線長)</p>
---	--

切勿將地線與下列物品連接

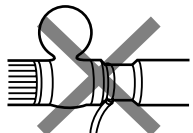
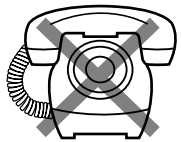
<p>●千萬不可將地線接在瓦斯管上，這樣會導致爆炸，非常危險。</p> 	<p>切勿將地線接在電話通訊線及電燈電源線上，容易產生電線走火。</p> 
---	--





洗衣程序

洗衣前的準備



洗衣前請先閱讀此說明。



<p>1 衣物是否可以用水直接清洗？</p> 	<p>2 衣物口袋中是否還留有自己的東西？</p>  <p>將私人物品拿出來，並將口袋外翻於衣服外。</p>
---	--

<p>3 衣物是否沾有油漬或顏料？</p>  <p>請將此種衣物和其它衣物分開洗。</p>	<p>4 衣物是否沾有污泥？</p>  <p>在洗衣前將污泥擦拭除掉。</p>	<p>5 衣物是否易起毛球？</p>  <p>洗衣前請先將衣物由裡向外翻。</p>	<p>6 此衣物是否為精緻柔軟的質料？</p>  <p>洗衣前將此衣物單獨置於洗衣袋中。</p>
---	---	---	--

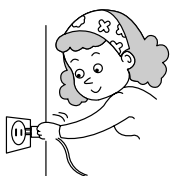
洗衣前的前置工作

<p>1 電源線</p> <p>●將電源線插上</p> 	<p>2 洗衣精(粉)</p> <p>●根據洗衣量多寡來決定洗衣精劑量。</p>  <p>(如果需要的話，可以先將漂白劑與柔軟劑倒入注入口內)</p>	<p>3 放置衣物</p> <p>●將衣服放進洗衣槽內後，機身上蓋關上即可。</p> 
--	---	---

洗衣程序和行程選擇

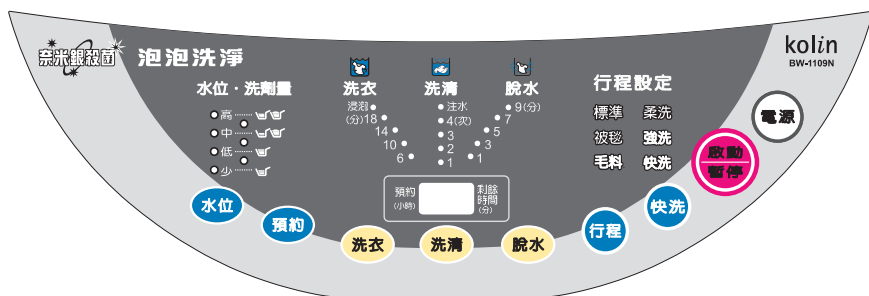

全自動洗衣行程

1. 標準行程

- 僅供洗滌一般衣物
- 人工智慧感應器可依衣物多寡決定洗滌洗清脫水的時間及調節水位的高低。欲浸泡衣物按“洗衣”鍵，調整至“浸泡”。
- 按下“標準”鍵即可進行此項功能。

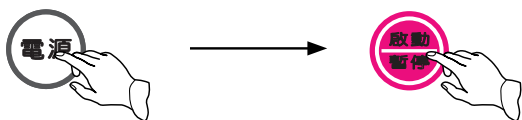

2. 被毯行程

- 此種洗滌行程適用於毛毯 窗簾 地毯.....等. (每次洗滌重量不得超過4公斤)。
- 禁止洗滌電毯。

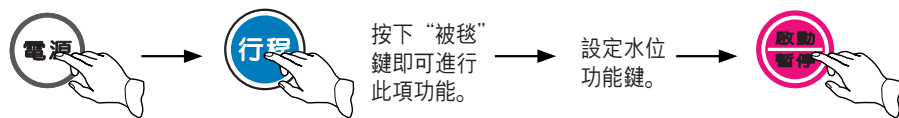

3. 快洗行程

- 此種洗滌行程適用於洗較不髒的衣物。

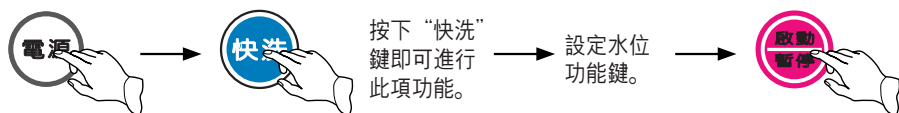

4. 柔洗行程

- 此種洗滌行程適用於較薄衣物。人工智慧感應器自動調節適當的水位。

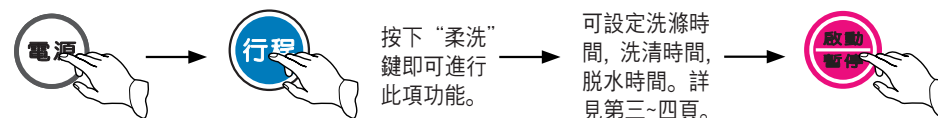

5. 強洗行程

- 此種洗滌行程適用於牛仔衣物。登山服，工作服，運動服.....等。
- 欲浸泡衣物按“洗衣”鍵，調整至“浸泡”。

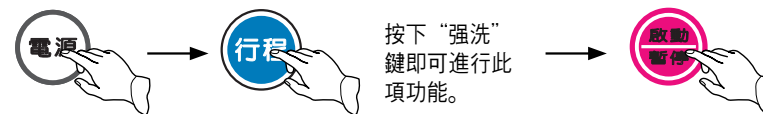

6. 毛料行程

- 此種洗滌行程適用於高級毛衣，內衣，乾洗，.....等。
- 洗衣機水位會自動設定在“中水位”以保護衣物。
- 每次洗滌之重量不得超過 1.5 公斤。

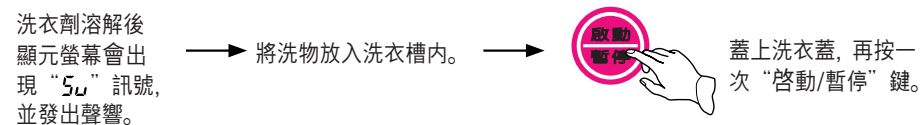
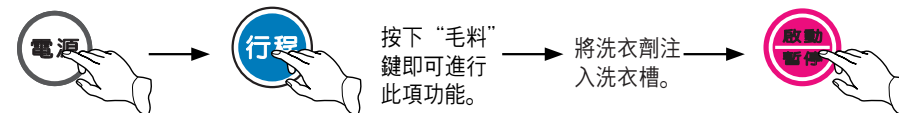

注意事項



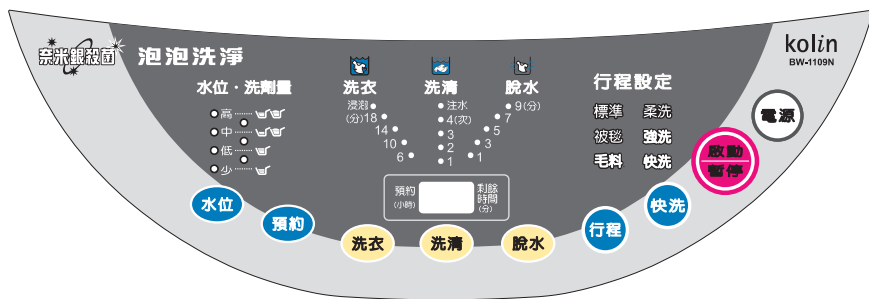











- 請使用冷水洗滌衣物。
- 請勿洗滌皮革衣物以免縮水變形。
- 請將白色/淺色衣物與深色衣物分開洗滌。



啓動洗衣程序

1. 加入適量的洗衣精(請根據製造商的使用建議)
2. 參考步驟
如果需要, 請於漂白劑注入口加入適量的漂白劑。
(請根據製造商的使用建議)

洗衣, 洗滌或脫水的個別選擇設定

①按下 電源鍵	②選擇行程	
	選擇行程	程序選擇鍵
 電源	洗衣	 洗衣
	洗滌	 洗滌
	脫水	 脫水
	洗衣+洗滌	 洗衣 →  洗滌
	洗衣+脫水	 洗衣 →  脫水
	洗滌+脫水	 洗滌 →  脫水
	洗衣→洗滌 →脫水	 洗衣 →  洗滌 →  脫水
	 啓動/暫停 →  當發出嗶聲響, 即表示洗衣行程已結束。 若多按了一次, 洗衣機將停止運轉, 此時若想要繼續洗衣, 請重新設定並再按一次啓動鍵。 洗衣行程結束後約10秒鐘, 電源將會自動切斷。	

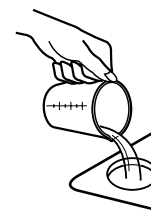



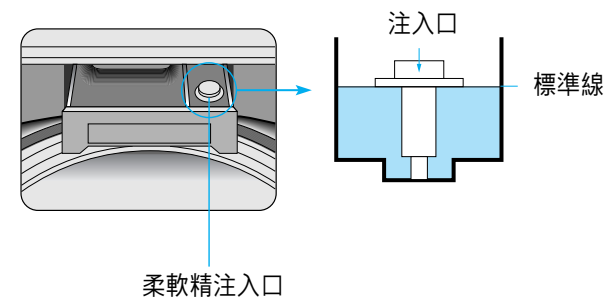

注意事項:

- 請勿讓漂白劑直接流入洗衣槽內, 未先溶解的漂白劑會對衣物造成傷害。
- 請勿將漂白粉撒入漂白劑注入口, 此注入口只能加入液體的漂白劑(水)。

3. 參考步驟
如果需要, 請於洗衣粉盒加入適量的衣物柔軟精。
 • 使用柔軟精一定要加入洗衣粉盒內, 不可直接倒入洗衣槽內。
 • 先用溫水溶解柔軟精. 將柔軟精及溫水注入柔軟精注入口, 並加至標準線為止。



4. 關上洗衣機上蓋。
5. 按下  電源鍵
6. 按下  行程 鍵, 有6種洗衣行程可選擇。
7. 按下  啓動/暫停鍵。
當洗衣機已經依指定的洗衣行程運轉時, 若要更改行程, 請按下  啓動/暫停鍵後再重新選擇您想要的洗衣行程。

便利性操作方法

預約模式

當您外出或睡覺時，只要先設定希望洗衣的時間，洗衣機會在您希望的時間內自動開始洗衣和完成。

(可以從預約 2 小時到預約 48 小時)

如：設定 8 小時後自動完洗衣程序如下：

1 打開電源 → 利用洗衣行程選擇鍵先選擇所希望的洗衣行程 (也可以自己改變水位量)	
2 按下預約洗衣設定鍵 → 會顯示 “ — — ”.	
3 繼續按下預約鍵選擇時間至 8 → 會顯示 “ 8 ”.	
4 關上洗衣機的上蓋，按下啓動/暫停鍵即可，預約洗衣時間現在已經設定完成。	

清洗濾網

清洗棉絮濾網

1 將濾網框架向上拉出	2 將濾網由內向外翻出，用水將棉絮沖掉。	3 再將濾網翻回，並將框架向下推回原位。

清洗注水口濾網

1 清洗前將電源插頭拔下來。	2 關閉供水系統並且將進水管取下。	3 將注水口濾網拔出來。	4 利用牙刷將注水口濾網的污垢清除後，再將濾網裝回原處。

簡易保養方法

爲了讓洗衣機能延長使用壽命，請參考此保養方法，保養洗衣機。

基本清潔方式

機身外表	機身內部
<p>將洗衣精漂白劑柔軟精等殘留劑污點擦拭除去，並時常擦拭機身外表，保持外觀亮麗。</p>	<p>讓250ml的漂白劑和500ml的洗衣精混合注入洗衣槽內，以任意一個洗衣行程，讓洗衣機運轉即可。如果有必要可以再重複一次。</p>
<p>千萬不可將尖銳物品或金屬製品丟入洗衣機內，會造成機身內部受到損壞，請在洗衣前仔細檢查口袋內是否留有其它物品。</p>	

長時間不使用時的保養

如果有較長的一段時間不會使用到洗衣機，請參考下列步驟：

- 關上洗衣機的電源並拔下插頭。
- 關閉洗衣機的供水系統。

如此即可避免一些意外狀況的發生。

簡易故障排除

問題	檢查之處
<ul style="list-style-type: none"> 洗衣機完全都不運轉 	<ul style="list-style-type: none"> 是否停電? 插頭有沒有插好? 保險絲是否斷了? 電源開關有沒有打開? 是否按到了暫停鍵? 在洗衣槽內的水量是否足夠?
<ul style="list-style-type: none"> 洗高級衣物時，注水後出現5U不洗衣 	<ul style="list-style-type: none"> 按“啓動”即可再進行，請參閱12頁說明
<ul style="list-style-type: none"> 不能注水 <p>如果20分鐘後仍未完成注水，會顯示 UE，並會發出聲音提醒你。</p>	<ul style="list-style-type: none"> 有將進水管接好，並打開水龍頭? 進水管或水龍頭是否有結凍? 是否關閉了注水功能? 是否有外來異物阻塞了注水口濾網?
<ul style="list-style-type: none"> 不能排水 <p>超過選擇的時間而排水沒有完成，會顯示 UE，且會發出聲音提醒你。</p>	<ul style="list-style-type: none"> 排水管結凍或被泥沙阻塞? 排水管是否扭曲或變形? 排水管末端是否置於水中? 排水口是否被過多的泥沙阻塞?
<ul style="list-style-type: none"> 不能脫水 <p>如果衣物在洗衣槽內，偏於一側導致不平衡，脫水的動作將會停止；而修正上述的不正確方法如下：給水→清洗→排水然而若重複上述的修正動作後，不平衡的狀況仍未改變，會顯示 UE 且會發出聲音提醒你。</p>	<ul style="list-style-type: none"> 衣物在洗衣槽內是否偏於一側? 洗衣機是否安裝在傾斜的地面或有嚴重的晃動? 洗衣機上蓋是否是開著? (LE 會顯示出來)
<p>以下的情況不是機器故障</p> <p>注水時、洗衣槽正停止運轉時、洗衣及脫水運轉時，機身會因馬達運轉而產生些許聲音，此為正常現象，不是機器故障。</p>	

注意事項:

在叫修前請先檢查上述的問題。
若確定不是上述的問題，請立即通知瑞林公司所屬服務站（自行分解修理易生危險），服務人員立刻會親切地為您服務。

規格表

型號	BW-1109N
電源	110V ~ 60Hz
消耗電量	550W
尺寸	630(寬) x 1010(高) x 670(深) mm
重量	47kg
標準洗衣耗水量	250L
標準用水量	97L(高), 77L(中), 62L(低), 36L(少)
使用水壓	29.4KPa ~ 784.5KPa
洗衣模式	二重洗衣模式 (氣泡+轉動盤)

* 本規格僅供參考，確實規格以現品為準。

歌林全省服務站

歌林對顧客服務的承諾永遠不變、若需維修時
請駕臨歌林關係企業：瑞林科技股份有限公司

基隆服務站	基隆市中船路112巷24號	☎ (02)24248916	南投服務站	南投市中興路346號	☎ (049)2233483
松山服務站	台北市松隆路119-3號	☎ (02)27698800	北港服務站	雲林縣北港鎮華勝路143號	☎ (05)7732938
北西服務站	台北市和平西路二段92-1號	☎ (02)23032814	嘉義服務站	嘉義縣水上鄉中山路二段1026號	☎ (05)2686574
台北服務站	台北市敦煌路205號	☎ (02)25952113	新營服務站	新營市民榮里和平路6-1號	☎ (06)6323714
三重服務站	三重市溪尾街14號	☎ (02)82876869	台南服務站	台南市文成路757號	☎ (06)2804061
板橋服務站	土城市學府路一段189巷11弄2號	☎ (02)22742008	高雄服務站	高雄市光華一路148-2號	☎ (07)7612976
中和服務站	中和市板南路112號1樓	☎ (02)22445628	鳳山服務站	高雄縣鳳山市中山西路27號	☎ (07)7470710
中壢服務站	中壢市新興路286號	☎ (03)4287001	屏東服務站	屏東市忠孝路124號	☎ (08)7325225
新竹服務站	新竹市和平路147號	☎ (03)5236370	岡山服務站	高雄縣路竹鄉環球路459號	☎ (07)6974493
苗栗服務站	苗栗市至公路403號	☎ (037)321221	澎湖服務站	馬公市西文里173號	☎ (06)9211099
台中服務站	台中市北屯路429號	☎ (04)22413763	台東服務站	台東市永福路145號	☎ (089)327377
中海服務站	台中市工業區20路39號	☎ (04)23504471	花蓮服務站	吉安鄉吉興路一段234號	☎ (03)8529191
彰化服務站	彰化市中山路一段123號	☎ (04)7513774	羅東服務站	羅東鎮興東南路35之1號	☎ (03)9543248

※消費者諮詢專線：歌林股份有限公司 0800-231-758
歌林網站：<http://www.kolin.com.tw>

※消費者服務專線：瑞林科技服務股份有限公司 0800-066-628
瑞林網站：<http://www.realise.com.tw>

敬告歌林產品愛用者：

- 本公司關係企業所屬全省服務站的地址、電話，時有變更或遷移，請恕本公司無法周全告知。
- 為了保障您的權益，若需維修時，請您先查詢下列電話為禱。

台北 (02)8287-6277 台中 (04)2359-3064 高雄 (07)697-2417 花東區 (03)852-9191

歌林股份有限公司

台北市重慶南路一段86號10樓.....TEL:(02)2314-3151