

KOLIN

歌林洗衣機

BW-12LS

使用說明書

- 謝謝您的惠顧，使用前請詳細閱讀本說明書。
- 本產品附有保證書，請妥善保管，享受服務。

目錄

產品特性.....	3
請遵守下列事項.....	4
各部名稱.....	5
各部功能.....	6
準備事項.....	8
感應衣物量及顯示水位.....	9
標準洗衣行程.....	10
毛毯行程.....	12
強洗行程.....	14
羊毛行程.....	16
預約洗衣.....	18
其它洗衣方法.....	20
水位及洗劑量/如何使用柔軟劑.....	22
如何使用漂白劑/孩童鎖選項.....	23
洗衣行程的進行.....	24
各按鍵選擇的基準.....	25
安裝方法.....	26
洗衣機安裝.....	28
進水口清理方法, 地線接法.....	31
冬季預防結凍方法.....	32
故障排除.....	33
產品規格.....	35

產品特性



創新的拳擊棒

- 產品強勁的洗衣水流，將衣物洗得乾淨徹底，拳擊棒垂直的上下左右動作，消除打結，提昇洗淨力。

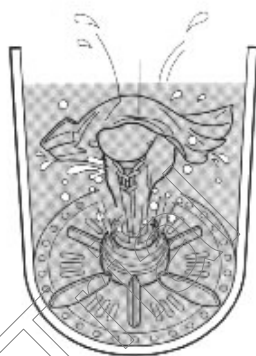

雙濾網去除棉絮

- 雙棉絮濾網將洗衣時的棉絮及線頭濾除，使衣物更乾淨。



高密度不銹鋼洗衣槽

- 凹凸內槽與水流結合，將衣物拍打搓揉，提昇洗淨力，加速脫乾效果



請遵守下列事項

■ 勿放置在濕度高之處。



■ 操作面板上請勿沖水。



■ 插頭勿與其他家電產品共用同一插座。

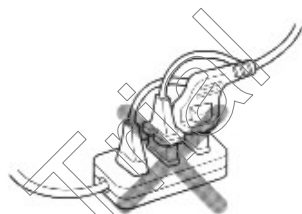

■ 遠離熱源，電爐，煙頭，蚊香等發熱物，以免使塑膠組件變形。



■ 遠離易燃物。
例：甲苯，汽油，去漬油等。



■ 請勿用40℃以上的熱水，以免塑膠組件變形或故障。



■ 當洗衣機使用時，務必將蓋子蓋妥，否則脫水不動作。



■ 當洗衣機運轉時，請勿將手放入槽內。



■ 在冬季裡(結冰狀態時)使用後請將所有的水排出。



各部名稱

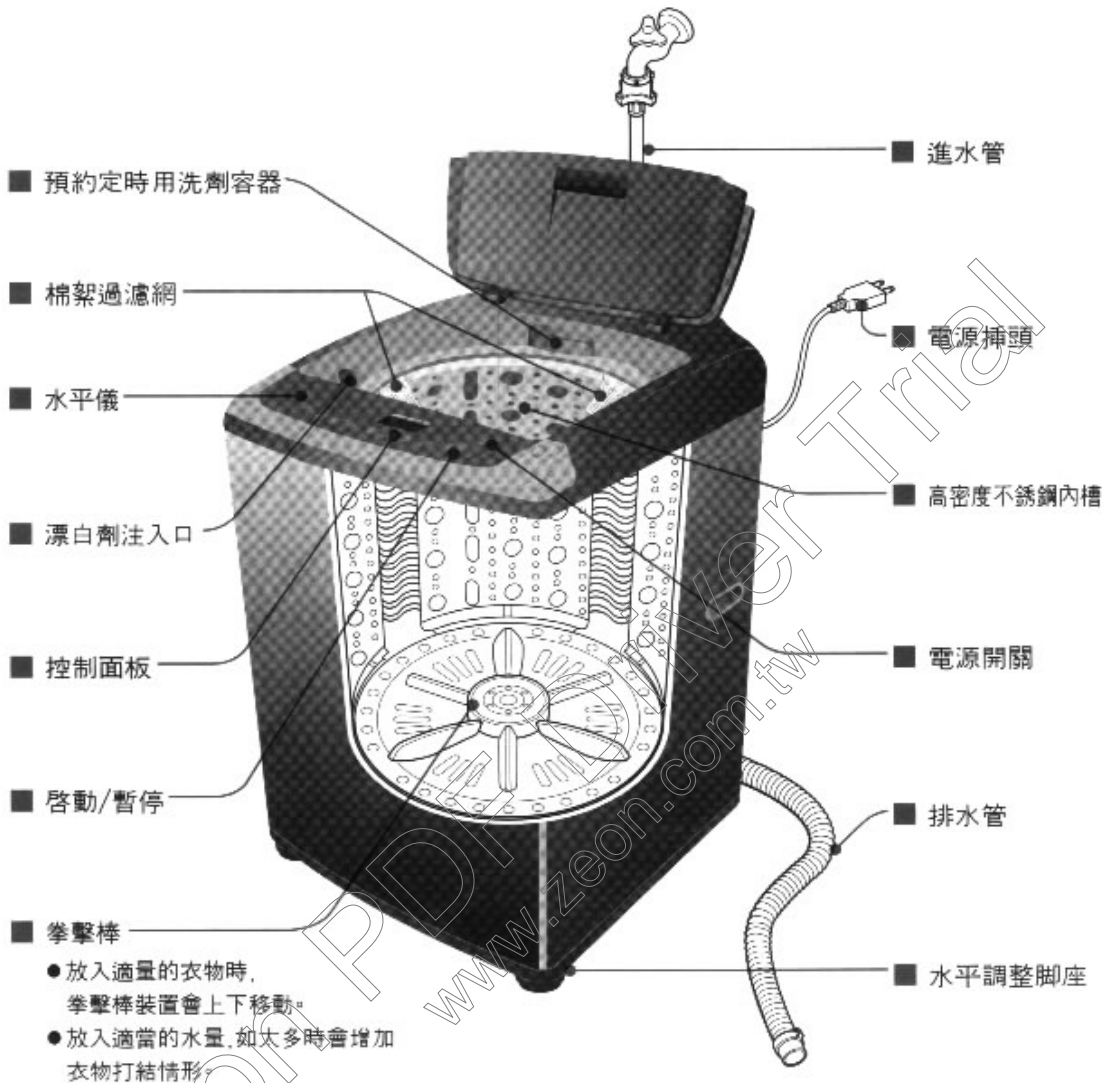

進水管

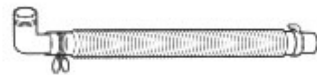

排水管

各部功能

在「暫停」時可以選擇各種功能
洗衣進行中按鍵將失效(水位水流除外)

如何預約定時設定

- 最多可設定48小時。
- 3~12小時之間每按一次鍵增加1小時。
- 12~48小時之間每按一次鍵增加2小時。
- 持續按此鍵時間會增加。
- 取消此功能時請將電源關掉。

洗劑量顯示

- 依照衣物量多寡顯示適當的洗劑量(以濃縮洗劑為基準)。

洗衣進行中指示

- 欲進行的功能指示燈會亮。
- 正在進行中的指示燈會閃爍。

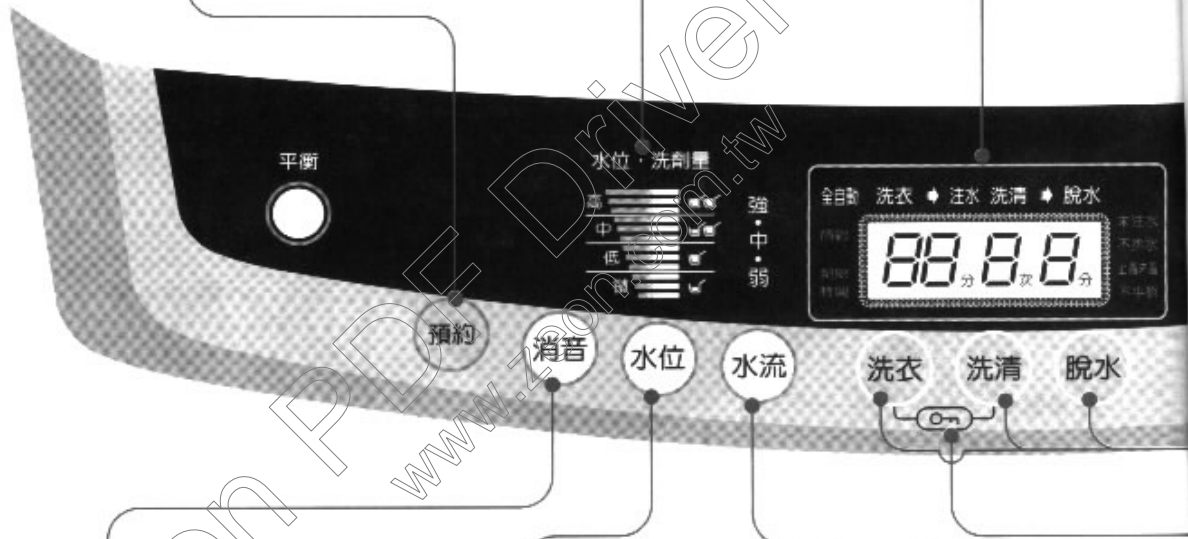

消音功能

- 按消音鍵後, 則取消所有按鍵聲音。

如何調整水位

- 按此鍵, 水位會循環變換[中→中中高→中高→高→最高→最少→少→少少低→少低→低→低低中→低中]。
- 在標準及強洗行程水位會依衣物量自動選擇水位。
- 洗快洗行程以低水位洗衣。
- 洗毛毯行程以高水洗衣。
- 洗衣時可調整水位。

如何調整水流

- 使用它調整水流的強弱
- 按此鍵, 水流會循環變換(強→弱→中)。
- 每一行程均可調整水流, 最初以中水流洗衣。
- 強洗行程以「強」水流開始洗衣。

剩餘預約時間顯示

- 會顯示洗衣剩餘時間，例：按啓動/暫停鍵時，會顯示剩餘時間，顯示幕上 **15 26** 表示洗衣15分洗清2次，脫水6分鐘剩餘時間。隨著洗衣進行而減少，洗衣中如有異常狀況，有指示燈出現，如不進水、不排水、上蓋打開、衣物不平、PE (水位感應異常) 之指示燈閃爍並發出警示聲。

洗衣洗清脫水使用手動時

- 洗衣
針對領子、袖口之類的污垢，浸泡洗衣會更佳，浸泡時間為40, 60, 90分鐘 (包含洗衣時間) 提供選擇 (但羊毛不列於選擇範圍)。
- 洗清
使用它調整洗清次數，按此次數會變換『洗清1次→洗清2次→洗清3次→洗清4次→洗清5次→注水洗清1次→注水洗清2次→注水洗清3次→注水洗清4次→注水洗清5次』(關)『洗清1次』反覆著『注水』指示燈亮時，注水洗清才可進行選擇。進行注水洗清時，注水指示燈亮完成後指示燈熄掉。
※ 只選擇洗清功能洗清，會進行注水洗清。
註：當只使用洗清行程時，標準及強洗行程水位自動設定中水位，需要再調整至所要的水位。
- 脫水
使用它調整脫水時間。

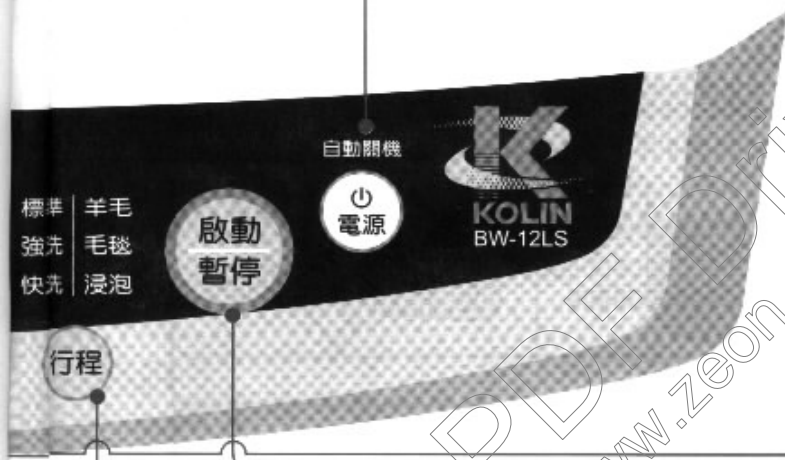

孩童鎖

- 使用在操作期間鎖定洗衣行程防止孩童改變行程設定，可以利用鍵之選擇項。
- 全部的按鍵功能被鎖住失效，同時按洗衣及洗清鍵，再同時按一次洗衣及洗清鍵既可解除。

如何選擇洗衣行程

- 使用它選擇洗衣行程。
- 按此鍵，洗衣行程會以循環變換 (標準→強洗→快洗→浸泡→毛毯→羊毛)。
- 柔軟指示燈指示時，在最後一次洗清時加入柔軟劑。

啓動及暫停

- 按一下此鍵開始起動運轉，再按一次此鍵暫時停止運轉。
- 暫停超過10分鐘，機器會自動關機。

準備事項

■ 該衣物內是否有物品在內(口袋內)。



■ 污垢嚴重之衣物請先用手清洗。



■ 參照該衣物的標準洗衣方法。



■ 請分開白色衣物及彩色衣物。



■ 污垢嚴重之衣物，先浸泡再洗較有效率。

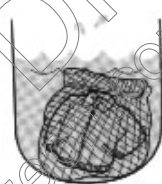

■ 先擦污垢處使洗衣效果更佳。

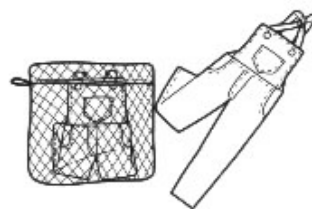

1 將進水管接完後再將水龍頭打開。

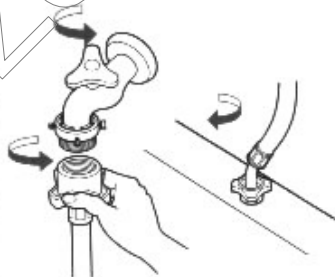

2 將排水管拿下。

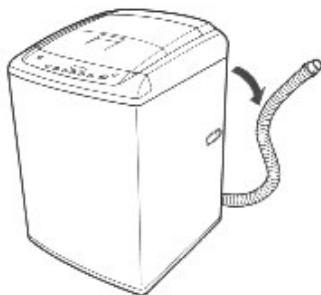

3 插頭插好。

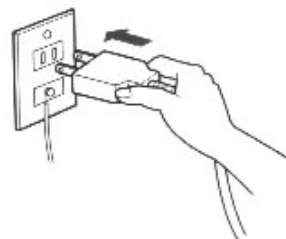

感應衣物量及顯示水位

1 放入衣物後，
按啓動/暫停鍵



2 未進水前，轉動9秒鐘感應
衣物量多寡



3 顯示適當的水位及
洗劑量。

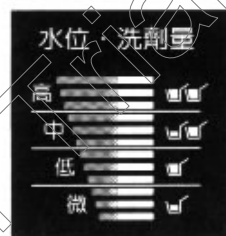

水位

- 如槽內有水或濕的衣物，水位設定將會有所不同（這不是有誤動作而是正確）
- 大而輕薄衣物可能會造成水位比一般設定低，有此情況時（以手動調至所要之水位）

依指示量放入洗劑之舉例

- 下列洗劑指示量以濃縮洗劑為基準（一杯洗劑40公克）。

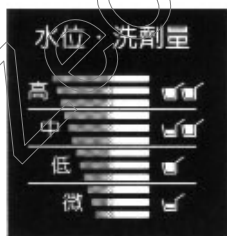

水位

如最低水位時濃縮洗劑(3/4杯)

- 一般洗劑使用量依指示的1.5倍



標準洗衣行程

一次完成洗衣行程,在暫停狀態中可調整所要洗衣時間,洗清次數及脫水時間
調整水位時直接按水位鍵

<p>1 按電源鍵</p> <p>自動關機</p> 	<p>2 選所要的行程</p> <table border="1" data-bbox="624 434 875 730"><tr><td>標準</td><td>羊毛</td></tr><tr><td>強洗</td><td>毛毯</td></tr><tr><td>快洗</td><td>浸泡</td></tr></table> <p>行程</p> <p>● 按行程鍵「標準」行程。</p>	標準	羊毛	強洗	毛毯	快洗	浸泡	<p>3 放入衣物</p>  <p>● 衣物如有易碎扣子應翻面以免受損。</p>
標準	羊毛							
強洗	毛毯							
快洗	浸泡							



注意 按啟動鍵之前放入衣物快洗行程會自動選在低水位

4 按啟動/暫停鍵



- 機器自動感應衣物多寡及設定水位

5 放入洗劑並將上蓋關上

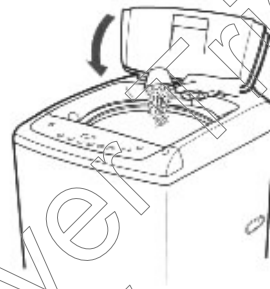

- 依照指示量放入洗劑
- 如上蓋未關妥下會進入脫水動作並有「上蓋未蓋」指示燈閃爍及警示聲出現
- 洗衣完畢警示聲後10秒會自動

「標準」行程

- 機器會感應衣物多寡及種類，並自行設定最適當的洗衣水流，洗清次數，脫水時間
- 感應適當水位時水位指示燈會閃爍在(快洗)行程
- 較不髒衣物短時間洗妥(約31分左右)
- 水位(低)洗衣(9分)洗清(1次)脫水(4分)自動選擇在→ **9 1 4**



- 如槽內有水或濕的衣物水位會較高時，啟動之前請以手動方式調到最適當的水位。
- 輕薄的衣物會造成水位較低時，啟動之前請以手動方式調到最適當的水位。
- 會褪色的衣物勿使用浸泡
- 開始洗衣後2分鐘會再進水，這是自動調整水位的功能。

毛毯行程

1 放入洗劑。



- 將洗劑用約攝氏30度的水稀釋。
- 水位自動設定至高水位。
放入正確的洗劑量

2 放入毛毯。

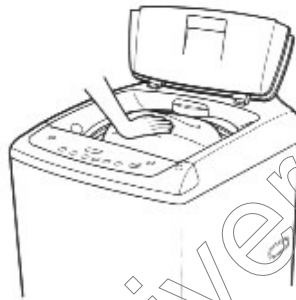

- 放入後, 將它壓下以達到好的洗淨效果。

3 按電源鍵。

自動關機



注意

- 絕對不可洗電毯
- 蠶絲被及有內襯或輕羊毛之衣物, 應用洗衣網包住以免受損
- 蠶絲被及有內襯或輕羊毛之衣物, 應用高水位以免受損
- 烘毛毯時請依烘乾機之使用說明書操作

4 選毛毯行程



- 按行程鍵選〔毛毯〕行程。
- 水位自動設定高水位及中水流。

5 蓋妥上蓋



- 如上蓋未關妥，不會進入脫水動作，並發出警示聲。

6 按啟動/暫停鍵



- 洗衣完畢警示聲後10秒會自動關掉電源。

毛毯行程注意事項

毛毯

- 有註明水洗標記100%人造纖維可以洗
- 種類
 - 尼龍毛毯：100%外層尼龍
 - 混紡毛毯：毛毯+尼龍類
 - 羊毛毛毯：片式羊毛毛毯
- 重量：5公斤以下

棉被

- 有註明水洗標記棉被可以洗100%尼龍織品
- 重量：約2公斤
- 尺寸：比 200×250公分小

強洗行程

1 按電源鍵

自動關機



2 選強洗行程



- 按行程鍵選「強洗」行程。
- 「水流」此時選在強。

3 放入衣物



- 衣物如有易碎扣子應翻面以免受損。
- 有拉鍊應將拉鍊拉上以免受損。



欲變更洗衣、洗滌、脫水時間，在機器感應衣物後，按啓動/暫停鍵使機器停止後，再選所要的功能及時間。

4 按啟動/暫停鍵。



- 感應衣物量後自動設定水位。

5 放入洗劑蓋妥上蓋。



- 依洗劑指示量放入洗劑。
- 如上蓋未蓋妥不會進入脫水動作「上蓋未蓋」的指示燈閃爍發出並警示聲。

注意

- 易變形或已損傷之衣物勿用洗衣機洗。
- 浸水時洗衣使洗劑易於溶解。
- 此行程易造成衣物損傷。

羊毛行程

此功能是洗比較精緻之衣物如亞麻及羊毛

1 按電源鍵

自動關機



2 選柔洗行程



- 按行程鍵選「羊毛」行程
- 水位自動選在「中」水位。

3 放入衣物



- 衣物如有易碎扣子應翻面以免受

注意

- 不可選微及低水位洗衣以免受損。
- 當使用天然及液態洗劑請參照該商品使用說明書。
- 一次洗量少於2公斤之衣物。
- 以最低「弱」速脫水，衣物脫後仍會滴水。
- 有可水洗之標記之羊毛料才可洗。
- 此行程無定時或浸泡選擇。

4 按啟動/暫停鍵



5 放入洗劑



- 依洗劑種類放入正確之劑量。

6 蓋妥上蓋

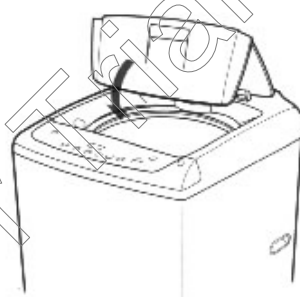

- 如上蓋未蓋妥不會入脫水動作, 蓋子未蓋的指示燈閃爍發出並警示聲。
- 洗衣完畢警示聲後10秒會自動關掉電源。

如何晾乾羊毛類及柔細之衣物

- 將衣物攤平在陰涼之處。

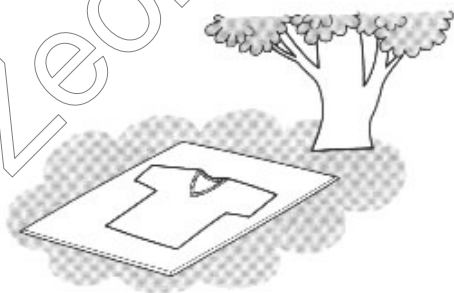

- 使用衣架時, 先用毛巾或將頸部及肩部包起, 以保持衣物原狀。

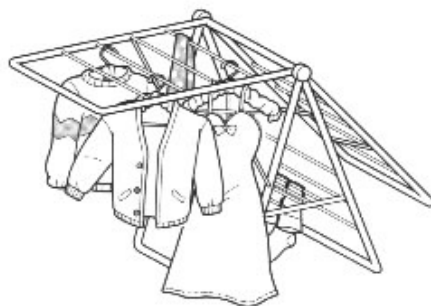

預約洗衣

可用在每一種行程,欲取消預約時將電源關掉,使用時再重新設定。

1 按電源鍵

自動關機



● 除“羊毛”行程

2 選擇所要之洗衣行程

標準	羊毛
強洗	毛毯
快洗	浸泡

行程

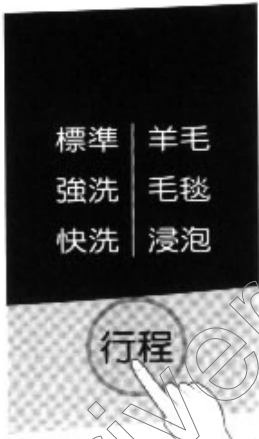

● 除“羊毛”行程

3 設定時間

預約
剩餘
時間



預約



● 按預約鍵設定洗衣之時間

如何設定預約時間

舉例：7小時後洗衣完成

1 按定時鍵



- 按預約鍵後看預約指示燈是否亮

2 按定時鍵



- 再按預約鍵設定所要洗衣完成的時間(7小時)
- 3~12小時每按一次鍵會增加1小時
- 12~48小時每按一次鍵會增加2小時
- 最長時間為48小時
- 當要以手動調整洗衣時間時,按定時鍵後調整選擇所要的洗衣,洗滌,脫水及水位次數及時間後再按啟動/暫停鍵

4 放入衣物後按啟動/暫停鍵



- 放入衣物後,按啟動/暫定鍵,機器感應衣物量並顯示水位

5 將洗劑放入洗劑容器內



- 將洗劑容器向外拉開,依顯示的洗劑量放入,再將洗劑容器推回原位
- 在放置洗衣粉時會出現警示的聲音,這並不表示執行錯誤,而是提醒您要蓋上洗衣機蓋子(若蓋子沒有蓋上,則無法執行預約程序)。

6 蓋妥上蓋,蓋上後按兩次“啟動/暫停”鍵。

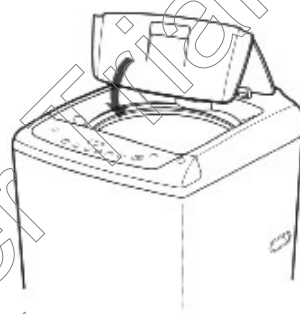

- 如上蓋未蓋妥不會進入脫水動作,蓋子未蓋的指示燈閃爍並發出警示聲。
- 上蓋未蓋妥,不進行預約洗衣動作
- 若洗衣進行中必須再打開蓋子,則蓋上蓋子後您必須再按“啟動/暫停”鍵兩次使洗衣程序繼續進行。

注意

- 確定洗劑容器已放入洗劑,如洗劑和衣物放在一起太久時,衣物會褪色
- 預約時間應超過2小時,如洗衣行程的總時間比預約時間長時,開始洗衣則無預約功能。
- 上蓋未蓋妥,不進行預約洗衣動作
- 如遇停電須重新設定預約時間
- 依供水之狀況,機器可能無法在所設定的時間完成洗衣。
- 洗劑放入洗劑容器之前,先擦乾洗劑容器,以免洗劑硬化
- 設定後可再更改行程

註

- 如無法在洗妥時將衣物取出時,最好只選洗衣及洗清。(不選脫水可防皺)

其它洗衣方法

按電源鍵

自動關機



只洗衣



- 按洗衣鍵選擇洗衣時間
- 依衣量選擇水位
- 如未選擇,水位會自動設定在「中」水位

只洗衣及洗清



- 按洗衣鍵選擇洗衣時間
- 按洗清鍵選擇洗清次數
- 依衣量選擇水位
- 如未選擇,水位會自動設定在「中」水位

只洗清



- 按洗清鍵選擇洗清次數
- 依衣量選擇水位
- 如未選擇,水位會自動設定在「中」水位
- 此情況不感應衣量
- 選洗清行程,由進水開始

只洗清及脫水



- 按洗清鍵選擇洗清次數
- 按脫水鍵選脫水時間
- 依衣量選擇水位
- 如未選擇,水位會自動設定在「中」水位

只脫水



- 按脫水鍵選脫水時間
(每按一次會以6 → 8 → 關 → 1 → 2 → 4 → 6循環)

放入衣物



- 檢查口袋物品。

按啟動/暫停鍵



- 顯示洗劑量會開始進水

放入洗劑並將上蓋蓋妥

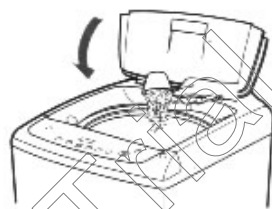

- 依洗劑指示量放入洗劑
- 如只選(洗衣或洗衣+洗清)洗畢後不排水
- 排水時按脫水鍵後按啟動/暫停鍵

蓋上蓋子



- 如上蓋未蓋妥會發出警示聲

按啟動/暫停鍵



- 洗畢後10秒鐘後電源自動關掉。

注意

- 選洗清或洗清+脫水,進水洗清後接著脫水。
- 只選洗清時洗畢後不排水,欲排水時選脫水功能
- 如不選水位時,自動設定在「中」水位水位

水位及洗劑量

水位	水量	衣物量	洗劑量	
			濃縮	一般
最高	100公升	超過 9.1公斤	約67克	約100克
高	97公升	少於 9.0公斤	約65克	約97克
中高	95公升	少於 8.0公斤	約63克	約95克
中中高	91公升	少於 7.5公斤	約61克	約91克
中	83公升	少於 7.0公斤	約55克	約83克
低中	79公升	少於 6.0公斤	約53克	約79克
低低中	72公升	少於 5.0公斤	約48克	約72克
低	63公升	少於 4.0公斤	約42克	約63克
少低	58公升	少於 3.0公斤	約39克	約58克
少少低	53公升	少於 2.0公斤	約35克	約53克
少	43公升	少於 1.0公斤	約29克	約43克
最少	33公升	少於 0.5公斤	約22克	約33克

- 濃縮洗劑：水30公升洗劑20克為基準。
- 一般洗劑：水30公升洗劑30克為基準。
- 當以自動感應水位時衣物在同一水位時水量會有所不同。
- 使用液態洗劑時，先用水加以稀釋，從漂白劑注入入口倒入。



- 如肥皂水使用太久時，洗衣時髒污會附著在內槽，並積留在衣物裡。
- 使用過量洗劑會降低洗清效果並污染環境。

如何使用柔軟劑

- 依圖箭頭指示撥開洗劑盒
- 填加柔軟劑至圖示之標準線
- 將洗劑盒輕推到底，注意勿讓柔軟劑流出

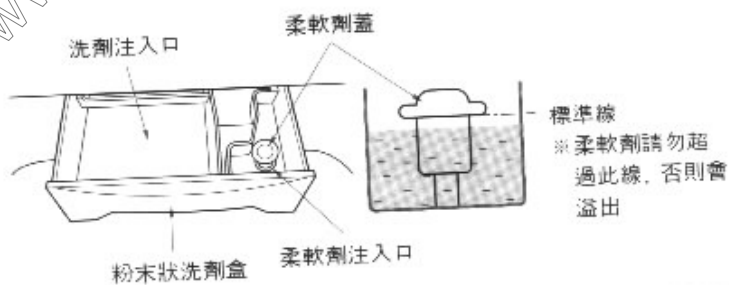

- 當進入最後清洗階段時，柔軟劑會自動注入
- 在最後清洗階段時，若水壓不足則柔軟劑不會自動注入
- 填加柔軟劑後，請勿超過兩天使用（因長期不用，柔軟劑將變硬而無法自動注入）
- 請勿直接將柔軟劑，漂白劑直接倒在衣物上，以免損傷衣物色澤

如何使用漂白劑

如何使用漂白劑

- 要漂白的衣物須分開,漂白劑從注入口加入
- 粉狀漂白劑用水稀釋後再倒入槽內,注意不可碰到衣物

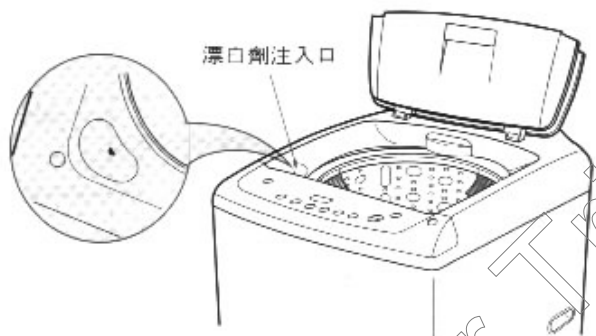

- 勿直接將漂白劑倒入槽內(衣物會退色或損壞)
- 將有顏色及人造纖維衣物分類

孩童鎖選項

- 爲了要防止孩童在操作期間防止不必要的行程設定變更,可以利用孩童鎖之選擇項。

■ 該如何鎖上

1 按電源按鈕

自動關機



2 依照說明書之使用方法設定洗衣行程後,按啟動/暫定鍵。



3 當洗衣動作正在進行中時,同時按洗衣及洗清鍵,然後全部的按鍵被鎖住,直接洗衣完成取解除鎖定。



- "CL"和剩餘時間,二者之間擇一在顯示出。

■ 該如何解除鎖定

如果你要解除鎖定當洗衣動作正在進行中時,再一次同時按洗衣及洗清鍵即可解除。

洗衣行程的進行

每一個行程均可選浸泡功能(亞麻類除外)

以下所示的時間是以冷水在2.5公斤/平方公分及一般排水,因此水壓及排水情況不同時,洗衣時間會有所差別。

行程	自動水位	洗衣	洗清	脫水	總時間
標準	高 ↓ 少	9~17分	2次 (洗清第一次注水)	4~5分	40~70分
強洗	高 ↓ 少	15~17分	2次	4~5分	46~70分
毛毯	高	20分	2次	5分	73分
浸泡	高 ↓ 少	9~17分 (浸泡40~90分)	2次	4~5分	71~143分
快洗	低	3分	1次	2分	17分
羊毛	中	6分	2次	1分	47分

- 排水及進水狀況不佳時總時間會更長。
- 衣物更多時總時間會更長。
- 衣物進行中剩餘時間會遞減。
- 浸泡時間：40 → 60 → 90都可以選擇(含洗衣時間)。
- 洗衣,洗清,脫水時間在按暫定鍵後即可調整。

各按鍵選擇的基準

除了有全自動洗衣外,可依自己所需選擇其它功能,當洗衣機運轉中,按暫停鍵後再更改所需時間或行程。

■ 水位選擇

- 水位依衣量感應自動設定,如欲調整時按水位鍵調節水位。

■ 水流選擇

強	很髒衣物
中	一般 棉織品,人造纖維,薄類衣物
弱	較不髒衣物

- 柔洗行程分別水流控制,以很柔水流運轉,以防損及衣物。
- 為稀釋洗劑水位比設定低一格即開始運轉。
- 洗牛仔褲水流設在強水流。

■ 洗衣選擇

浸泡	40,60,90分	非常髒衣物
25	15~25分	很髒衣物,厚重衣物
↑	9~20分	一般,棉織品,人造纖維,薄類衣物
↓	9~17分	一般,棉織品,人造纖維,薄類衣物
3	3~15分	薄類衣物

- 柔洗行程分別水流控制,以很柔水流運轉,以防損及衣物。
- 實際時間依水位而不同。

■ 洗清選擇

注 水	只在第一次洗清時給水
洗清 4~5次	厚重衣物
洗清 3次	一般,棉織品,很髒衣物
洗清 2次	一般,棉織品,人造纖維,薄類衣物
洗清 1次	人造纖維,薄類衣物,輕薄衣物

■ 脫水選擇

8	6~8	厚重衣物
6	4~6	一般輕薄衣物
4	2~4	軟性衣物
1	低速	欲燙及精緻衣物

- 羊毛行程：脫水速度非常慢及短時間防止傷及衣物。

安裝方法

錯誤的安裝會造成噪音及錯誤動作。

如何調整平衡

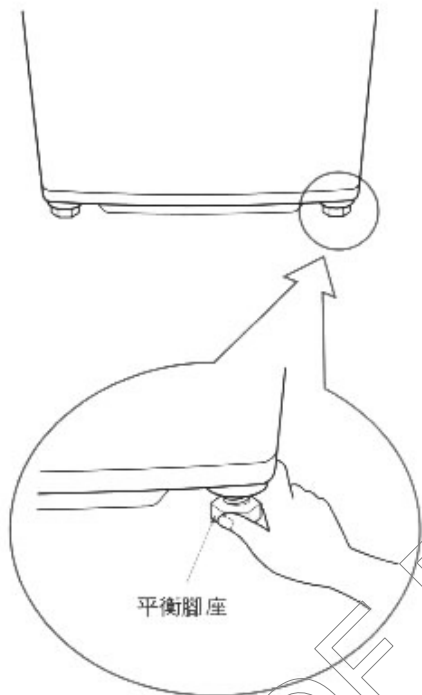

- 調整平衡腳座使機器平穩(2個)。

1 安裝位置。

- 安裝在平穩堅固的地面上。

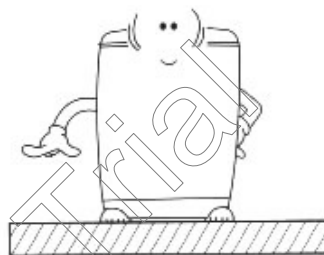

3 平衡設定。

- 確認洗衣機腳座與地面是否緊貼(確認是否有搖動)

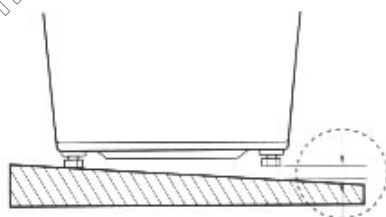

洗衣機排水處與牆壁的距離

- 排水處應離10公分以上側面及背面須離2公分以上



2 水平確認

- 打開上蓋,由上往下看,查水平情形檢查安裝位置的斜度(搖動機器檢查是否已平穩)。

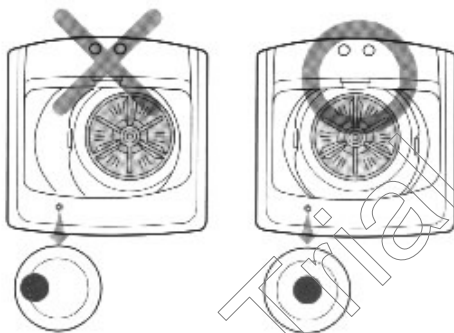

4 水平調整

- 將洗衣機前部抬高,以順時針方向調整高度,使機器平衡

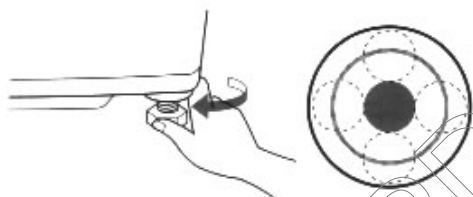

5 水平確認

- 將洗衣機恢復原位後再重新確認是否搖動
- 從正面再查水平情況

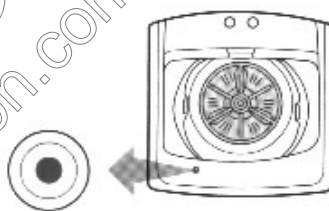

洗衣機安裝

接水龍頭



- 1** 將附在水龍頭的固定螺絲鬆開

將連結座的4個固定螺絲鬆開使水龍頭能放入連結座中間。將連結座以垂直方向往上推進到水龍頭，使連結座裡面的橡皮墊圈能完全地貼緊水龍頭。(當推入的時候要小心，不可使橡皮墊圈脫落)。

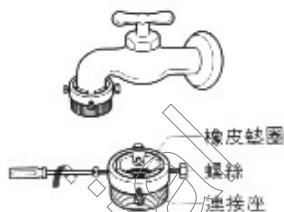

- 2** 將水龍頭的連結座固定

先用手或起子將靠近向著牆壁的2個螺絲上緊，然後在將另2個螺絲(圖示)上緊到水龍頭。

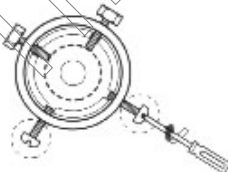

- 3** 將進水管裝入連接座經內

將進水管以垂直方向往上推進到連接座內，使進水管裡面的橡皮墊圈能完全地貼緊水龍頭。



- 4** 將連結座和進水管的連接器固定

將進水管固定在連接座，用向右轉動方式上緊固定。在固定水管之後，打開水龍頭檢查是否有漏水的現象。

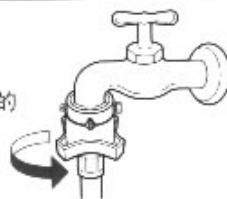

- 5** 將進水管另一端裝到機器的進水閥。(參考32項)

將進水管另一端裝到機器的進水閥上，然後向右轉動上緊。

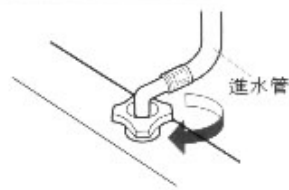

- 6** 檢查進水管和連接座連接。

萬一有漏水，將水龍頭關閉再一次從步驟1開始重新安裝。



螺絲式水龍頭



- 1** 將進水管插上水龍頭。

將進水管以垂直方向往上推使橡皮墊圈能完全地貼緊水龍頭。



- 2** 將進水管裝上水龍頭。

將進水管裝入水龍頭後，向右轉動方式上緊固定。

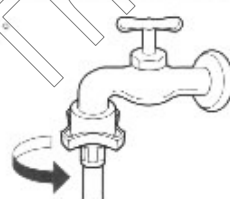

- 3** 將進水管另一端裝到機器的進水閥。
(參考32項)

將進水管另一端裝到機器的進水閥上，然後向右轉動上緊。

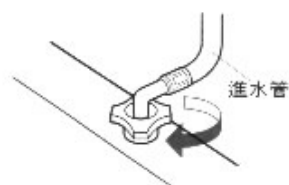

- 4** 檢查進水管接頭及水龍頭。

在接進水管之後，打開水龍頭檢查是否有滿水的現象。



洗衣機安裝

如何接進水管

進水閥接頭



1 檢查橡皮墊。

- 確定橡皮墊在進水閥接頭裡。
- 如裡面沒有橡皮墊洗衣機內再找一找。
- 沒裝橡皮墊會漏水。

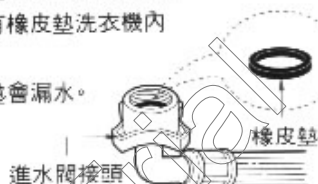

2 將進水閥接頭接到洗衣機。

- 將進水閥接打直後上緊。

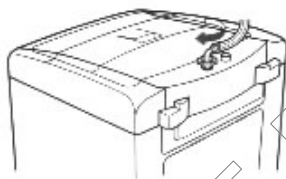

3 將進水閥上緊。

- 慢慢的將進水閥接頭上緊。

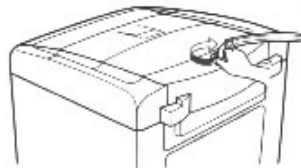

排水管接法

1 排水管接在排水管接頭。

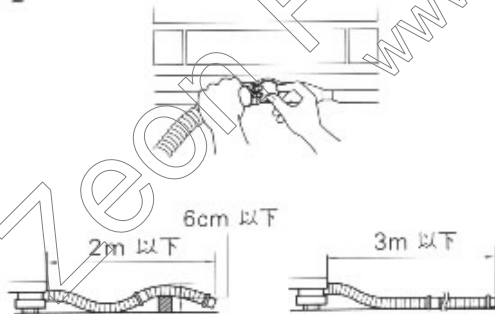

- 排水管高度。

- 接延長管時長度。

2 排水管固定夾，往機內推到靠機體。

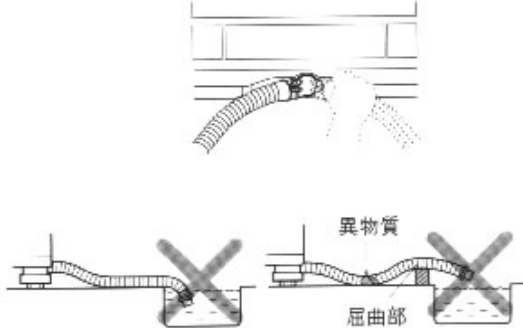

- 排水管勿放入水中。

進水口清理方法，地線接法

當進水量減少或是阻塞時清理

1 清理之前先把插頭拔下。

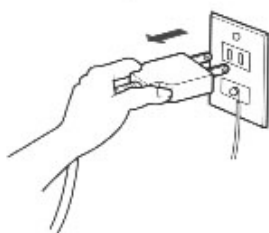

2 進水口的網子拉起來。

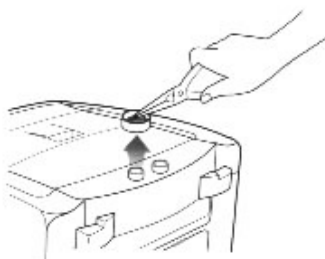

3 用牙刷清洗後裝回原處。

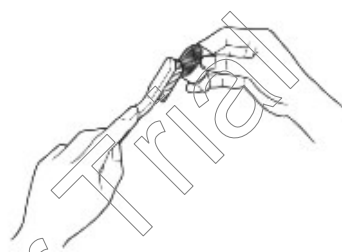

1 依箭頭方向將網子取出。

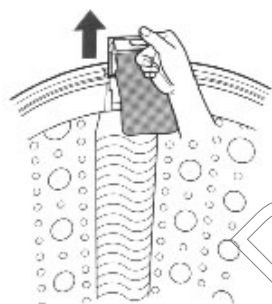

2 將網子反過來用水清洗。



3 洗畢後再將網子裝回原處。

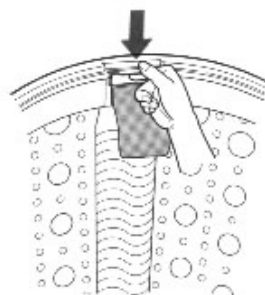

地線方法

● 連接到地線專用插頭上。

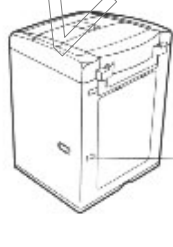

接地線

75cm

● 將銅線埋入地面75公分以下。

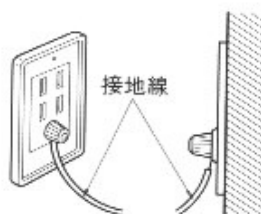

接地線

● 無法接地線時可利用漏電切斷器連接在接頭即可。



漏電切斷機

冬季預防結凍方法

1 水龍頭關緊,進水管取下往地下放,將內部水全面倒出。

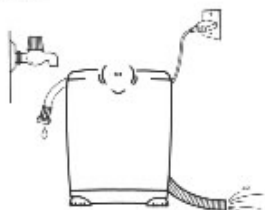

2 按脫水鍵脫水,使排水管內的水完全排出。

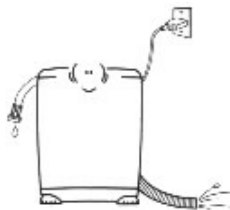

3 將電源插頭取下。

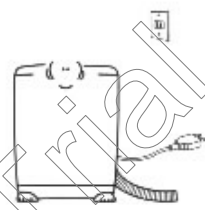

當結凍時

1 在水龍頭倒上50℃的水,再將進水管取下。



2 將50℃的水倒進洗衣槽內約10分鐘。

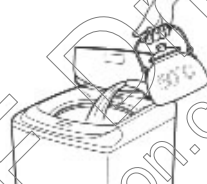

3 將取下的進水管浸泡在50℃的熱水中。



3 進水管放入洗衣機內,倒入50℃熱水。

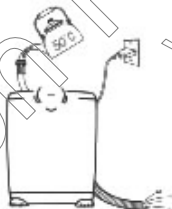

4 把進水管插上,查看排水管是否可以運作。



注意

- ▶ 不銹鋼是不會生鏽的但外來的鏽會附著在上面。
 - 金屬物品(如髮夾等)長時間會生鏽並殘留在桶內。
 - 長期使用有金屬成份的水質。
 - 長期水或漂白劑含有 chlorine 成份時會附著在內槽。
- ▶ 如有生鏽現象時,用海綿或軟布沾清潔劑(天然清潔劑)擦拭。(千萬不可用金屬性物質擦)



故障排除

洗衣進行中如顯示異常狀況叫服務修理之前洗衣下別各項檢查一次。

現象	檢查項目
<p>當進水不佳時</p> <p>未注水</p> <p>(有上圖顯示時)</p>	 <p>水龍頭是否已打開 是否已停水 進水濾網是否已堵住 檢查進水接管是否正確</p>
<p>不排水時</p> <p>不排水</p> <p>(如上圖時)</p>	 <p>排水管是否已放下 排水管是否彎曲扭住 排水管是否已結凍</p>
<p>上蓋未關</p> <p>上蓋未蓋</p> <p>(如上圖時)</p>	 <p>上蓋未蓋妥發出警示聲，洗滌及脫水不進行 定時設定後上蓋是否關妥，未關妥時不進行定時洗衣</p>
<p>當脫水異常時</p> <p>不平衡</p> <p>(如上圖時)</p>	 <p>衣物是否不均勻 洗衣機是否傾斜</p>

故障排除

現象	檢查項目
<p>水位感知異常</p>  <p>(無法感知水位時)</p>	<p>拔下電源插頭後與服務站聯絡。</p>
<p>無電源時</p> 	<div style="display: flex; justify-content: space-around;"> <div style="text-align: center;"> <p>自動開機</p>  <p>電源鍵是否按了</p> </div> <div style="text-align: center;">  <p>插頭是否插妥</p> </div> <div style="text-align: center;">  <p>是否停電， 或保險絲斷了</p> </div> </div>
<p>不啟動運轉了</p> 	<div style="display: flex; justify-content: space-around;"> <div style="text-align: center;">  <p>水龍頭是否開了</p> </div> <div style="text-align: center;">  <p>設定的水量是否為 標準水量</p> </div> <div style="text-align: center;">  <p>是否已按了 啟動/暫停鍵</p> </div> </div>
<p>脫水時有噪音</p> 	<div style="text-align: center;">  <p>安裝是否平穩</p> </div>

產品規格

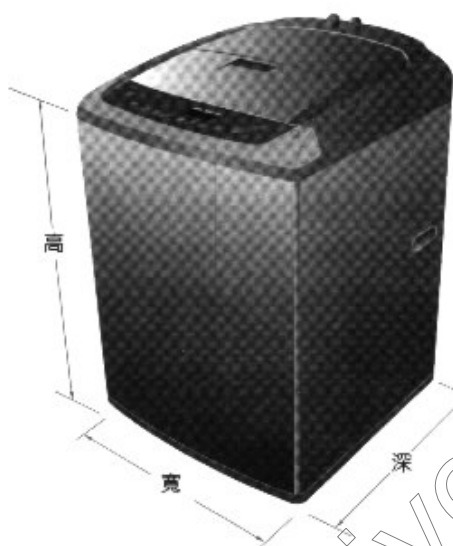

機 型	BW-12LS
消 耗 電 力	540W(洗衣)/285W(脫水)
洗衣脫水容量	12.0公斤
洗衣迴轉數	125rpm
脫 水 轉 數	690±50rpm
重 量	48kg
機 體 尺 寸	625mm(寬)×625mm(深)×959mm(高)
標 準 水 量	100ℓ
標準使用水量	270ℓ (洗清2次基準)

※ 本規格僅供參考,確實規格以現品為準

- 緊急處理方法：萬一機器發生異常狀態時常（如起火，冒煙），請先將電源開關關閉，再將電源線插頭拔下，再通知服務站。